

**Bruksanvisning
Bruksanvisning
Käyttöohje**

**Brugsanvisning
Instruções para o uso
Οδηγίες χρήσεως**

GBV 345

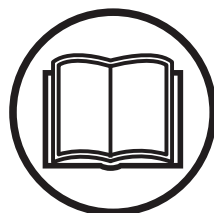

Läs igenom bruksanvisningen noggrant och förstå innehållet innan du använder maskinen.

Les nøye gjennom bruksanvisningen og forstå innholdet før du bruker maskinen.

Lue käyttöohje huolellisesti ja ymmärrä sen sisältö, ennen kuin alat käyttää konetta.

Læs brugsanvisningen omhyggeligt igennem og forstå indholdet, inden du bruger maskinen.

Leia as instruções para o uso com toda a atenção e compreenda o seu conteúdo antes de fazer uso da máquina.

Διαβάστε προσεκτικά τις Οδηγίες χρήσεως και κατανοήστε το περιεχόμενο πριν χρησιμοποιήσετε το μηχάνημα.

SE (2 - 13)

NO (14 - 25)

FI (26 - 38)

DK (39 - 51)

PT (52 - 65)

GR (66 - 80)

INNEHÅLL

Inledning	2	Service och inställningar	10
Identifiering av symboler	3	Forvåring	12
Säkerhetsföreskrifter	3	Felsökningstabell	12
Identifiering (Vad är vad?)	5	Deklaration om överensstämmelse	13
Montering	6	Tekniska data	13
Användning	8		

INLEDNING

Bäste kund,

Tack för att du använder en McCulloch-produkt! Du är därmed en del av en historia som tog sin början för länge sedan, när McCulloch Corporation startade sin tillverkning av motorer under andra världskriget. Från och med 1949, när McCulloch lanserade den första lätta enmansmotorsågen, skulle skogsarbetet aldrig bli sig likt igen.

Utvecklingen av innovativa motorsågar skulle fortsätta genom årtiondena, och verksamheten utökades, först med motorer för flygplan och gokarts på 1950-talet, och sedan med minimotorsågar på 1960-talet. På 1970- och 80-talet utökades sortimentet med trimmers och lövblåsar.

Idag bygger McCulloch som en del av Husqvarnakoncernen vidare på den tradition av kraftfulla motorer, tekniska innovationer och utmärkande design som varit vårt kännetecken i mer än ett halvsekel. Minskad bränsleförbrukning, minskade utsläpp och lägre ljudnivåer är av högsta prioritet för oss, på samma sätt som att förbättra säkerheten och användarvänligheten.

Vi hoppas att du kommer att vara nöjd med din McCulloch-produkt, som är utformad för att vara din följeslagare under en lång tid framöver. Genom att följa råden i bruksanvisningen gällande användning, service och underhåll kan produktens livslängd utökas. Om du behöver professionell hjälp med reparation eller service, kan du använda dig av vår Service Locator på www.mcculloch.com.

McCulloch arbetar ständigt med att vidareutveckla sina produkter och förbehåller sig därför rätten till ändringar beträffande bl.a. form och utseende utan föregående meddelande.

Den här bruksanvisningen kan också laddas ned från www.mcculloch.com.

IDENTIFIERING AV SYMBOLER



VARNING! Denna lövblåsare kan vara farlig! Oförsiktig eller felaktig användning kan orsaka allvarliga eller till och med livshotande skador.



Läs och förstå handboken innan du använder lövblåsaren.



Godkända skyddsglasögon eller visir samt hörselskydd, och andningsskydd vid risk för damm, måste användas.



Använd alltid godkända skyddshandskar.



VARNING! Se till att bottenstycket är säkrat och att sugröret är riktigt monterat. Undvik att komma åt bladen på kompressorhjulet med en hand eller ett främmande föremål.



Instruktioner för hur spärr för vakuuminloppets öppnas. Böj försiktigt skruvmejselns handtag mot framsidan av maskinen för att lossa spärren medan du öppnar luftintagets skydd med den andra handen.



Ljudnivåer



Använd blyfri bensin och tvåtaktsolja.



VARNING! Lövblåsaren kan våldsamt kasta iväg föremål som kan studsas tillbaka. Detta kan leda till allvarliga ögonskador.



VARNING! Ljuddämparen är mycket het under och efter användning. Ta inte på ljuddämparen, ljuddämparskyddet eller omgivande ytor. Låt inte heller brandfarligt material såsom torrt gräs eller bränsle komma i kontakt med dessa ytor.



Användaren ska se till att ingen annan person kommer inom en 15 meters radie under pågående arbete. När flera användare arbetar samtidigt inom samma område krävs ett säkerhetsavstånd med en radie av minst 15 meter.



Använd din apparat som sugenhet för att dra upp torrt material såsom löv, gräs, små kvistar och pappersbitar. Använd inte apparat som en sugenhet för att dra upp stenar, grus, metall, krossat glas, etc., för att undvika allvarliga skador på rörande delar.



Ljudtrycknivå vid 7,5 meter

SÄKERHETSFÖRESKRIFTER

VARNING! Underlåtenhet att följa säkerhetsföreskrifterna kan resultera i allvarlig skada.

LÄR DIG MASKINEN

- Läs handboken noggrant så att du helt förstår och kan följa samtliga varnings- och säkerhetsföreskrifter innan du använder maskinen.
- Begränsa bruket av maskinen till användare som förstår och kan följa alla varnings- och säkerhetsföreskrifter i denna handbok.

VARNING! Undersök arbetsområdet innan du startar maskinen. Ta bort skräp och hårda föremål som stenar, glasskärvor, ståltråd, etc., som kan rikoschettera, slungas eller på annat sätt vålla material- eller personskada under användning.

VARNING! Vid uppsugning eller blåsning av skräp skall enheten hållas med ljuddämparsidan vänd bort från kropp och kläder.

Använd din apparat som blås för att:

- Flytta småskräp eller gräs efter gräsklippningen bort från uppfarter, trottoarer, uteplat- sermm.
- Blås gräs, halm och löv i högar från skarvar och mellan stenar.

Använd din apparat som sugenhet för att:

- Dra upp torrt material såsom löv, gräs, små kvistar och pappersbitar.
- För bästa resultat vid sugfunktion, kör din enhet på hög hastighet.
- För apparaten sakta fram och tillbaka över det du vill suga upp. Undvik att tvinga apparaten in i skräphögar då det kan sätta igen den.
- Håll sugröret omkring tre cm över marken för bästa resultat.

SÄKERHETSFÖRESKRIFTER

PLANERA I FÖRVÄG

⚠ VARNING! Denna maskin alstrar under drift ett elektromagnetiskt fält. Detta fält kan under vissa omständigheter ge påverkan på aktiva eller passiva medicinska implantat. För att reducera risken för allvarliga eller livshotande skador rekommenderar vi därför personer med implantat att rådgöra med läkare samt tillverkaren av det medicinska implantatet innan denna maskin används.

- Använd alltid ögonskydd och hörselskydd när du använder eller utför underhåll på maskinen. Användning av ögonskydd hjälper till att förhindra att stenar eller skräp orsakar blindhet och/eller allvarlig skada på ögon eller ansikte. Ögonskydd skall vara märkt Z87.
- Undvik att gå barfota eller använda sandaler.
- Använd alltid gas- eller skyddsmask när du arbetar med lövblåsaren i dammiga miljöer.
- Hår som är längre än axellängd ska sättas upp. Skydda eller ta av smycken, lösa klädesplagg eller löst hängande band, remmar, tofsar osv. som kan fastna i maskinens rörliga delar.
- Använd inte maskinen när du är trött, sjuk, upprörd eller påverkad av alkohol, droger eller läkemedel.
- Barn, åskådare och djur ska hållas på minst 15 meters avstånd från arbetsplatsen vid start eller drift av maskinen. Rikta inte blåsmunstycket mot personer eller djur.

HANTERA BRÄNSLET MED FÖRSIKTIGHET

- Eliminera allt som kan orsaka gnistor eller eldstågor (t.ex. rökning, öppen eld eller arbete som orsakar gnistor) på de platser där bränslet blandas, hålls upp eller förvaras.
- Blanda och fyll på bränslet utomhus. Förvara bränslet på en sval, torr och väl ventilerad plats. Använd behållare som är godkända och märkta för bränsleförvaring.
- Rök inte när du hanterar bränslet eller använder maskinen.
- Säkerställ att maskinen är korrekt ihopsatt och väl fungerande.
- Tanka inte när motorn är igång oder het.
- Undvik bränsle- och oljespill. Torka upp bränslespill innan du startar motorn.
- Flytta dig minst 3 meter bort från bränslet och platsen för bränslepåfyllning innan du startar motorn.
- Förvara alltid bensin i godkänd behållare.

SÄKER ANVÄNDNING

⚠ VARNING! Stanna motorn innan du öppnar ventilen till vakuumloppets kåpa. Motorn måste stängas av och bladen på kompressorhjulet måste ha stannat för att undvika skada orsakad av de roterande bladen.

⚠ VARNING! Vid uppsugning eller blåsning av skräp skall enheten hållas med ljudämparsidan vänd bort från kropp och kläder.

- Denna lövblås/sug är endast avsedd för att blåsa undan eller ta upp löv och annat skräp som ligger på marken.
- Leta efter slitna, lösa, saknade eller skadade maskindelar före varje användning. Använd inte maskinen förrän allt är funktionsdugligt.
- Håll de yttre ytorna rena från olja och bränsle.
- Starta eller kör aldrig motorn i ett slutet rum eller byggnad. Inandning av avgaser kan vara livsfarligt.
- Katalysatorljuddämparen blir mycket het såväl vid användning som efter stopp. Detta gäller även vid tomgångskörning. Beröring kan orsaka brännskador på huden. Var uppmärksam på brandfaror!
- Undvik stötar från statisk elektricitet genom att inte använda gummihandskar eller annan typ av isolerande handskar under användning.
- Lägg inte lövblåsaren på annat än ett rent och hårt underlag när motorn är igång. Lösa material som grus, sand, damm och gräs kan tas upp av luftintaget och slungas ut genom utblåset, vilket kan orsaka maskin- och materialskada eller allvarlig skada på åskådare eller användare.
- Undvik farliga miljöer. Använd inte maskinen på oventilerade platser eller platser där det kan byggas upp explosiva ångor eller kolmonoxid.
- Undvik att sträcka dig för långt när du arbetar på instabila ytor som stegar, träd, branta sluttningar, hustak osv. Stå alltid stadigt och håll god balans.
- Placera aldrig objekt inuti utblåsröret. Rikta alltid löst kringflygande föremål bort från människor, djur, glas och fasta objekt som träd, bilar, väggar, etc. Kraften från luftströmmen kan orsaka att stenar, smuts eller grenar slungas eller rikoschetterar och skadar människor eller djur, krossar glas eller orsakar annan skada.
- Använd aldrig maskinen utan att korrekt utrustning är monterad. Installera alltid utblåsrör när du använder maskinen som lövblåsare. Montera alltid sugrör och tillhörande uppsamlingspåse när du använder lövblåsaren för vakuu. Se till att uppsamlingspåsen är helt försluten.
- Kontrollera öppningen till luftintaget, utblåsröret, sugröret och vinkelröret regelbundet – alltid med motorn avstängd och tändstiftshatten bortkopplad. Håll öppningarna och utblåsrörens rena från skräp som kan begränsa luftflödet.
- Placera aldrig objekt i öppningen till luftintaget då det kan begränsa luftflödet och orsaka skada på maskinen.
- Använd inte lövblåsaren för att sprida kemikalier, konstgördning eller andra substanser som kan innehålla giftiga ämnen.
- För att undvika spridning av eld, använd inte lövblåsaren i närheten av löv- eller buskbränder, grillplatser, askkoppar etc.
- Endast för bruk inom användning- sområden som beskrivs i handboken.

SÄKERHETSFÖRESKRIFTER

MASKINUNDERHÅLL

- All service, utom de åtgärder som du hittar i den här handboken, ska utföras av en godkänd serviceverkstad.
- Koppla loss tändstiftet innan du genomför underhåll, utom vid justering av förgasaren.
- Använd endast rekommenderade McCulloch-reservdelar. Användning av andra delar kan upphäva garantin och orsaka maskinskada.
- Töm bränsletanken före förvaring. Förbruka det bränsle som är kvar i förgasaren genom att starta motorn och låta den gå tills den stannar.
- Använd endast tillbehör eller fästånordningar som rekommenderas av tillverkaren.
- Förvara inte luvblåsaren och bränslet i utrymmen där bränsleångor kan komma i kontakt med gnistor eller eldslågor från varmvattenberedare, elektriska motorer eller omkopplare, värmepannor osv.

- Förvaring bör ske i ett torrt utrymme utom räckhåll för barn.
- Säkra maskinen under transport.

OBSERVERA! Personer som lider av cirkulationsrubbingar eller onormala svullnader och som utsätter sig för vibrationer genom långvarigt användande av bensindrivna handredskap kan få skador på blodkärl eller nerver i fingrar, händer och leder. Långvarig användning i kall väderlek har påvisat skador på blodkärlen hos annars friska människor. Om symptom som domning, smärta, kraftlöshet, förändringar i hudens färg eller struktur eller förlorad känslighet i fingrar, händer eller leder uppträder, ska du omedelbart sluta använda redskapet och söka medicinsk hjälp. Ett antivibrationssystem garanterar inte att dessa problem inte uppstår. Den som använder motorredskap regelbundet måste hålla noggrann kontroll på sin fysiska hälsa och skicket på redskapet.

IDENTIFIERING (VAD ÄR VAD?)

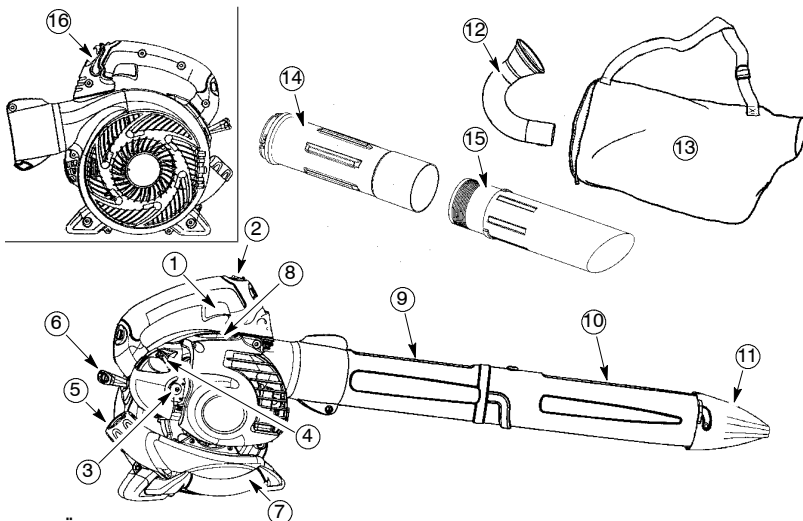

VAD ÄR VAD?

- | | |
|------------------|------------------------|
| 1. Gasreglage | 9. Övre blåsrör |
| 2. STOPP-kontakt | 10. Nedre blåsrör |
| 3. Primer | 11. Högtrycksmunstycke |
| 4. Startspak | 12. Vinkelrör |
| 5. Tanklock | 13. Uppsamlingspåse |
| 6. Startsnör | 14. Övre sugrör |
| 7. Sughandtag | 15. Nedre sugrör |
| 8. Tändstift | 16. Varvtalsreglage |
| | 17. Bruksanvisning |

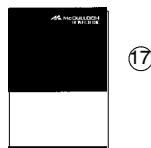

MONTERING

INNEHÅLL I KARTONGEN

Kontrollera kartongens innehåll mot följande lista.

- Lövblåsare
- Övre blås rör
- Nedre blås rör
- Högtrycksmunstycke
- Vinkelrör
- Uppsamlingspåse
- Övre sugrör
- Nedre sugrör
- Skruv för montering av sugrör

OBS! Det är normalt att bränslefiltret skramlar när bränsletanken är tom.

MONTERING

⚠ VARNING! Stäna motorn och se till att kompressrhjulets blad har stannat innan du öppnar vakuuminnoppets kåpa, eller innan du försöker montera eller demontera vakuum- eller blås rör. Ett roterande aggregat kan orsaka en allvarlig skada. Lossa alltid tändstiftet innan du utför service eller kommer nära rörande delar.

⚠ VARNING! Om lövblåsaren levereras färdigmonterad bör du gå igenom alla steg för att försäkra dig om att den är riktigt monterad och att alla fästena sitter fast.

- Monteringens behöva skruvmejsel.

MONTERING AV BLÅSARE

MONTERING AV BLÅSRÖR

1. Rätta in styrtappen på det övre röret mot spåret i blåsutloppet och tryck in röret på plats.

OBS! Rørets klämbult skall vara tillräckligt lossad så att blås røren kan sättas in i blås utloppet. Lossa bulten genom att vrida den moturs (ta inte bort muttrarna).

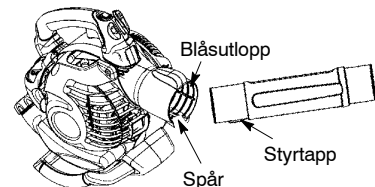

2. Lås fast røren genom att vrida bulten medurs.
3. Rätta in spåret på det nedre blås røret mot tapparna på det övre.

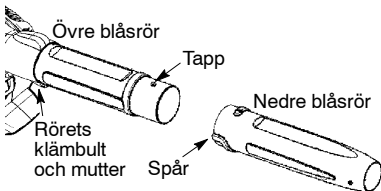

4. Skjut på det nedre blås røret på det övre.
5. Vrid det nedre röret medurs tills ett klick hörs så att det nedre röret låses fast till det övre.

OBS! När det övre och det nedre röret är ordentligt monterade skall pilarna på båda røren peka mot varandra.

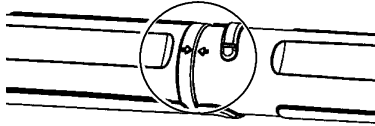

6. För att ta bort røren, vrid bulten moturs för att lossa dem (ta inte bort muttrarna); Tag bort røren.

MONTERING AV HÖGTRYCKSMUNSTYCKE

Använd högtrycksmunstycket om högre lufttryck önskas.

1. Rätta in spåret på munstycket mot tapparna på det nedre röret.

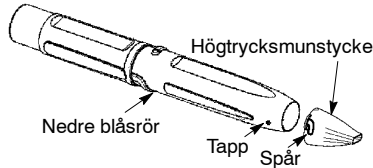

2. Skjut på munstycket på det nedre röret.
3. Vrid munstycket medurs tills ett klick hörs och munstycket låses fast på det nedre röret.

MONTERING AV VAKUUM

MONTERING AV UPPSAMLINGSPÅSE

1. Öppna blixtlåset på uppsamlingspåsen och skjut in vinkelrøret.
2. Tryck in den smala änden av vinkelrøret genom den lilla öppningen i påsen.

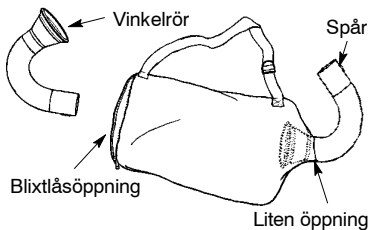

OBS! Se till att kanten på den lilla öppningen är tät intill den vidgade delen av vinkelrøret och att flänsen på vinkelrøret är längst ned.

3. Dra igen påsens blixtlås. Se till att blixtlåset är helt tillslutet.
4. Ta bort blås røret från motorn.

MONTERING

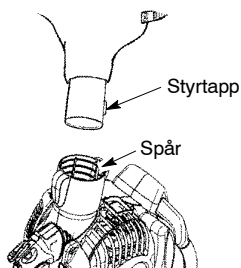

5. Skjut in vinkelröret i blåsarens utlopp. Se till att vinkelröret är placerat i linje med skåran i utloppet.
6. Säkra vinkelröret genom att vrida knoppen medurs tills det sitter fast.

MONTERING AV SUGRÖR

⚠ VARNING! Stanna motorn och se till att kompressrhjulets blad har stannat innan du öppnar vakuuminloppets kåpa, eller innan du försöker montera eller demontera vakuum- eller blåsror. Ett roterande aggregat kan orsaka en allvarlig skada.

1. Sätt spetsen på en skruvmejsel i luftintagets låsspärr.

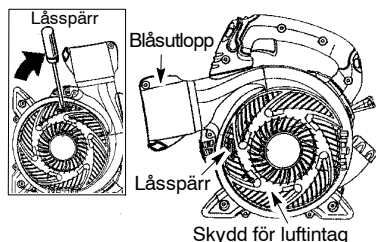

2. Böj försiktigt skruvmejselns handtag mot framsidan av maskinen för att lossa spärren medan du öppnar luftintagets skydd med den andra handen.
3. Håll luftintagets skydd öppet tills övre sugröret har monterats.

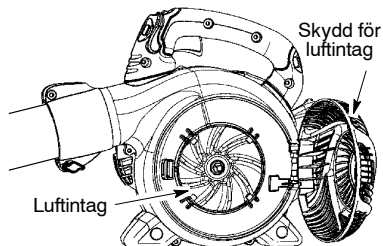

4. Rätta in tapparna på insidan av luftintaget mot spårerna på det övre sugröret.

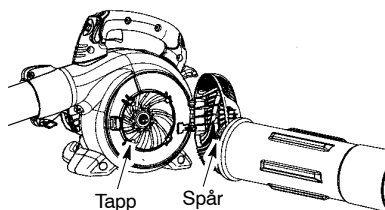

5. Tryck in övre sugröret i luftintaget. Vrid röret moturs tills ett klick hörs och röret låses fast i blåsdelen.

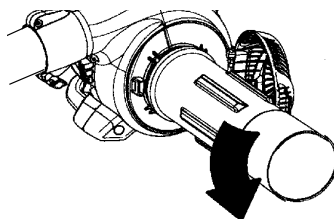

6. Rätta in den sneda ändan av nedre sugröret så som visas. Skjut in det nedre sugröret (cirka 7 cm) i den övre sugröret så att den nedre röret sitter fast ordentligt i den övre röret.

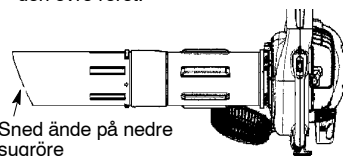

7. När sugrören sitter ihop skall etiketten fästas på den nedre delen av den övre röret. Fixera de två rören permanent med hjälp av den medföljande skruven.

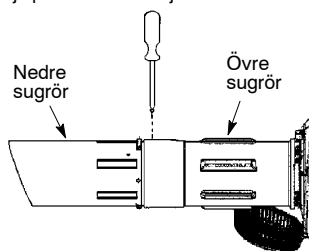

HUR MAN OMVANDLAR ENHETEN FRÅN VAKUUMSUGARE TILL BLÅSARE

⚠ VARNING! Vid blåsning av skräp skall enheten hållas med ljuddämparsidan vänd bort från kropp och kläder (se ARBETSSTÄLLNING).

MONTERING

1. Tag bort vinkelröret och sugpåsen genom att vrida ratten moturs för att lossa vinkelröret.
2. Tag bort sugrören genom att vrida dem medurs.
3. Stäng skyddet för luftintaget och kontrollera att det är låst.
4. Sätt tillbaka blåsroren (se MONTERING AV BLÅSRÖR).
5. Se till att axelremmen är justerad på ett sådant sätt att luft kan strömma fritt från vinkelröret. Om påsen är snodd kommer enheten inte att fungera tillfredsställande.

JUSTERING AV AXELREM

⚠ VARNING! Vid uppsugning av skräp skall enheten hållas med ljuddämparsidan vänd bort från kropp och kläder (se ARBETSSTÄLLNING).

1. Skall enheten hållas med ljuddämparsidan vänd bort från kropp och kläder.
2. Placera axelrem på höger axel.
3. Sträck vänster arm mot uppsamlingspåsen bakre ände.
4. Justera axelremmen tills uppsamlingspåsen och axelremmens söm befinner sig mellan tumme och pekfinger.

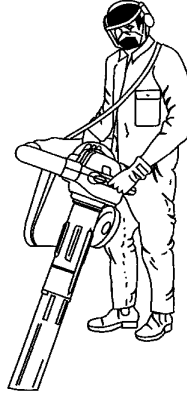

ANVÄNDNING

ARBETSSTÄLLNING

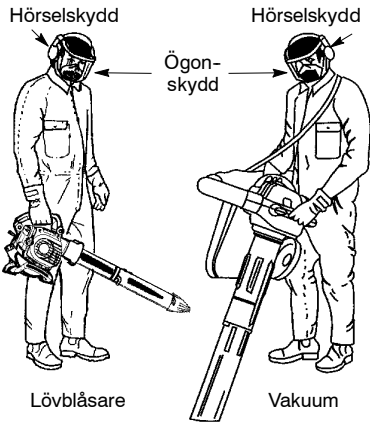

HANDHAVANDETIPS

⚠ VARNING! Vid uppsugning eller blåsning av skräp skall enheten hållas med ljuddämparsidan vänd bort från kropp och kläder (se ARBETSSTÄLLNING).

- För att minska risk för skada orsakad av rörliga delar skall motorn stannas innan tillbehör installeras eller avlägsnas.
- Använd inte maskinen utan att skyddsdelarna är på plats.
- Använd endast motorutrustning vid sådan tid på dygnet att den inte stör den allmänna ordningen.
- Vanligtvis rekommenderas användning mellan 0900 och 1700, måndag till lördag.

- Begränsa antalet maskiner som används samtidigt för att minimera den störande ljudnivån.
- Kör maskinen med så lågt varvtal som möjligt för att minimera ljudnivån.
- Använd kratta eller borste för att samla ihop skräp eller lösa partiklar innan maskinen börjar användas. Fukta arbetsområdet vid torra förhållanden för att minska dammuppkomst.
- Spara vatten genom att använda lövblås istället för spola med slang vid rengöring av takrännor, diken, uteplatser, verandor, m.m.
- Var uppmärksam på barn, husdjur, öppna fönster eller nytvättade fordon. Blås bort skräpet i ofarlig riktning.
- Använd hela munstycksförlängningen så att luftströmmen kan verka nära marken.
- STADA UPP efter det att lövblås eller annan utrustning har använts. Kasta skräpet i soptunna.

INNAN DU STARTAR MOTORN

⚠ VARNING! Läs igenom bränsleinformationen i säkerhetsföreskrifterna innan du sätter igång. Försök inte att fylla på bränsle om du inte förstår säkerhetsföreskrifterna. Kontakta en auktoriserad verkstad.

FYLLA PÅ BRÄNSLE

⚠ VARNING! Ta bort bränslelocket innan påfyllning av bränsle. Denna motor är certifierad för funktion med blyfri bensin. Före användning skall bensin blandas med 2-taktsolja för luftkyld motor, av god kvalitet, i förhållandet 40:1. Förhållandet 40:1 erhålls genom att 5 liter blyfri bensin

ANVÄNDNING

blandas med 0,125 liter olja. ANVÄND INTE olja för bil- eller båtmotorer. Dessa typer av olja orsakar skador på motorn. Följ instruktionerna på oljedunken när du blandar bränslet. När olja är tillsatt till bensinen, skaka behållaren en stund för att säkerställa att bränslet är nogt blandat. Läs alltid säkerhetsföreskrifterna om bränsle och följ dessa innan du fyller på bränsle i produkten.

BLANDNINGSFÖRHÅLLANDE

Bensin, liter	Tvåtaktsolja, liter
	40:1 (2,5%)
2	0,050
5	0,125
10	0,250

FÖRSIKTIGHET: Använd aldrig oblandad bensin i produkten. Detta orsakar permanenta skador på motorn.

BRÄNSLEKRAV

Använd oblyad bensin av bra kvalitet. Lägsta rekommenderade oktantal är 90 (RON).

VIKTIGT

Användning av alcohoblandade bränsle (mer än 10% alkohol) kan orsaka stora och beständiga motorproblem.

⚠ VARNING! Användning av felaktigt bränsle och/eller olja orsakar problem som: Dåligt kopplingsgrepp, överhettning, ånglås, effektförlust, smörjningsbrist, förlitning av bränsleledningar, packningar och förgasarkomponenter, etc. Alcohoblandade bränslen orsakar en hög absorption av fukt i bränsle/oljeblandningen, vilket medför separation av olja och bränsle.

STANNA MOTORN

- Släppa gasreglaget.
- Tryck på och håll inne STOPP-kontakten i STOPP läget tills motorn stannar.

STARTA MOTORN

INNAN DU STARTAR MOTORN

⚠ VARNING! Du **MÅSTE** se till att rören är säkert fastsatta innan du använder maskinen.

- Påfyllning av bränsle. Flytta dig minst 3 meter från tankstället.
- Håll maskinen i startposition enligt bilden. Se till att lövblåsaren är riktad bort från människor, djur, glas och fasta föremål.

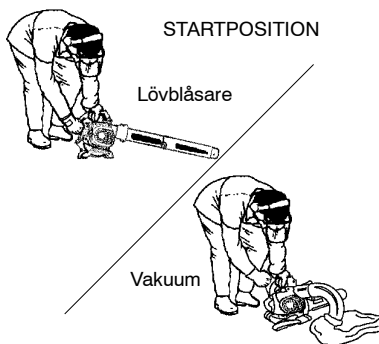

⚠ VARNING! Håll maskinen enligt bilden när du startar motorn. Lägg inte lövblåsaren på annat än ett rent och hårt underlag när du ska starta den eller när motorn är igång. Skräp, t.ex. grus, sand eller gräs kan tas upp i luftintaget och kastas ut via utblåset och orsaka maskin- eller materialskada eller orsaka skada på åskådare eller användaren.

START AV EN KALL ELLER VARM MOTOR EFTER BRÄNSLESTOPP

1. Flytta varvtalsreglaget till tomgångsläge.

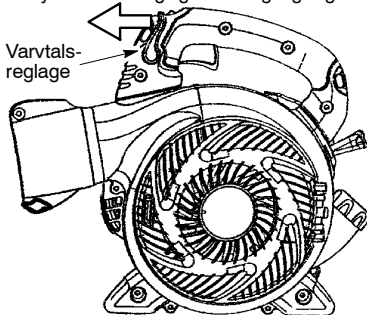

2. Tryck sakta in primern 6 gånger.
3. Sätt startspaken i läge START (startläget).

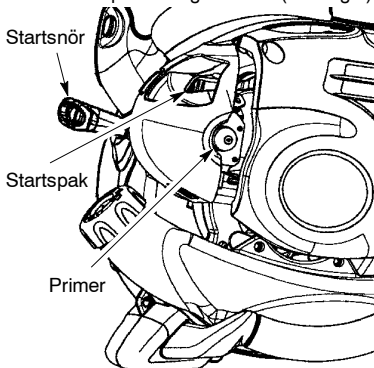

ANVÄNDNING

4. Drag kraftigt 5 gånger i startsnörets handtag med en kontrollerad och jämn rörelse (inte mer än 3 gånger vid temperatur över 32° C). Om motorn startar och går inom 5 dragningar, låt den gå i 5 sekunder; Tryck sedan in gasreglaget helt för att koppla från startsystemet (startspaken återgår till RUN-läge). Steg 5 och 6 är inte nödvändiga.
5. Tryck in gasreglaget helt för att koppla från startsystemet (startspaken återgår till RUN-läget).
6. Drag kraftigt i startsnörets handtag och tryck samtidigt in gasreglaget tills motorn startar och går.

På enhetens bakkant finns en förenklad startpåminnelse med bilder som beskriver respektive steg.

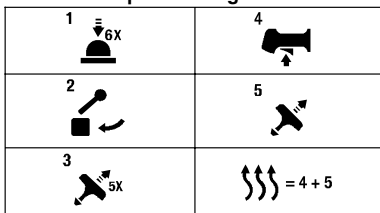

START AV VARM MOTOR

1. Tryck på och håll inne gasreglaget.
2. Drag kraftigt i startsnörets handtag och tryck samtidigt in gasreglaget tills motorn startar och går.

OBS! Normalt kan varmstartsproceduren användas inom 5 - 10 minuter efter att maskinen har stängts OFF (av). Om maskinen har varit avstängd i mer än 10 minuter måste den startas enligt stegen i KALLSTART eller enligt stegen i startanvisningarna som visas på maskinen.

START AV SUR MOTOR

En motor som är övermättad med bränsle kan startas genom att ställa startspaken på RUN-läget med helt intryckt gasreglage. Drag kraftigt i startsnörets handtag flera gånger och tryck samtidigt in gasreglaget tills motorn startar och går. Det kan krävas att man drar många gånger i starthandtaget. Hur många gånger man får dra beror på hur övermättad motorn är. Om trimmern fortfarande inte startar ska du se efter i FELSÖKNINGSTABELLEN.

SERVICE OCH INSTÄLLNINGAR

⚠ VARNING! Undvik att vidröra ljuddämparen såvida inte både denna och motorn är sval. En varm ljuddämpare kan orsaka allvarliga brännskador.

⚠ VARNING! Koppla loss tändstiftet innan du genomför underhåll, utom vid justering av förgasaren.

LETA EFTER LÖSA FÄSTEN OCH DELAR

- Ljuddämpare
- Tändstift
- Luftfilter
- Yttre skruvar

LETA EFTER SKADADE ELLER SLITNA DELAR

Kontakta auktoriserad serviceverkstad för utbyte av skadade eller slitna delar.

- Gasreglage. Kontrollera att gasreglaget fungerar korrekt genom att föra det till STOPP-läget. Säkerställ att motorn stannar; starta den därefter på nytt och fortsätt arbetet.
- Bränsletank. Avbryt användningen av maskinen om bränsletanken är skadad eller läcker.
- Uppsamlingspåse. Avbryt användningen om uppsamlingspåsen är sliten eller skadad.

INSPEKTERA OCH RENGÖR MASKIN OCH MÄRKNINGAR

- Kontrollera maskinen efter varje användningstillfälle så att inga skadade eller lösa delar finns. Rengör maskinen med en trasa fuktad med ett mildt rengöringsmedel.
- Torka av maskinen med en ren och torr trasa.

SERVICE OCH INSTÄLLNINGAR

RENGÖR LUFTFILTER

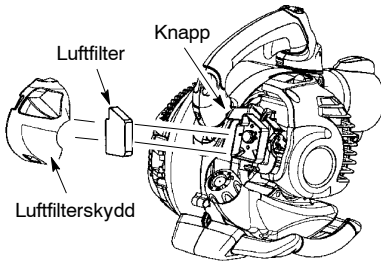

Rengöring av luftfiltret:

Ett smutsigt luftfilter minskar motorns prestanda samt ökar bränslekonsumtionen och förekomsten av farliga utsläpp. Rengör alltid maskinen efter 5 timmars användning.

1. Rengör skyddet och det kringliggande området för att inte skräp ska komma in i förgasarkammaren när skyddet tas bort.

OBS! Ställ choken i RUN-läget innan locket till luftfiltret öppnas.

2. Öppna locket till luftfiltret genom att trycka på knappen (se bild). Tag bort luftfiltret.

OBS! Rengör inte filtret i bensin eller annan brandfarlig lösning. Det kan orsaka brandrisk eller farlig ångbildning.

3. Rengör filtret med tvål och vatten.

4. Låt filtret torka.

5. Droppa ett par droppar olja på filtret och krama ur det för att fördela oljan.

6. Byt ut delar.

BYTE AV TÄNDSTIFT

Byt ut tändstiftet varje år för säkerställa lättare start och bättre drift. Ställ in elektrodavståndet till 0,635 mm. Tändvinkeln är fast.

1. Vrid och drag därefter av tändstiftskontakten.
2. Ta ur och kasta tändstiftet.
3. Ersätt med ett Champion RCJ-6Y tändstift och drag åt med en 19-millimetersnyckel.
4. Sätt tillbaka tändstiftskontakten.

BYTE AV BRÄNSLEFILTRE

Vid byte av bränslefiltret – kör maskinen torr på bränsle och ta sedan bort tanklock/hållarenheten från tanken. Dra ut filtret från tanken och ta bort det från bränsleledningen. Montera ett nytt bränslefilter på bränsleledningen. Sätt tillbaka delarna.

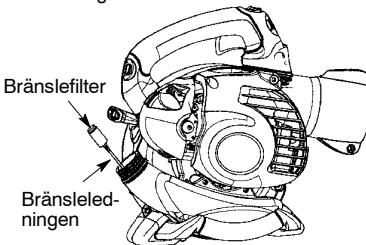

KONTROLLERA LJUDDÄMPARENS FÄSTSKRUVAR

Kontrollera årligen att ljuddämparens fästskruvar är åtdragna och sitter ordentligt.

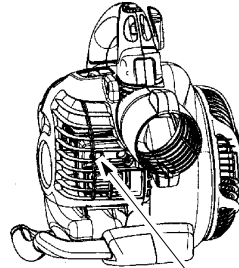

Skruvar

JUSTERING AV FÖRGASAREN

Förgasaren har omsorgsfullt ställts in på fabriken. Justering av tomgången kan vara nödvändig om något av följande förhållanden uppstår:

- Motorn går inte på tomgång när man släpper gasreglaget.

Justering av tomgång

Låt motorn gå på tomgång. Justera tomgången tills det att motorn går utan att motorn stannar (för låg tomgång).

- Vrid tomgångsskruven medurs för att höja tomgången om motorn stannar.
- Vrid tomgångsskruven moturs för att sänka tomgången.

Tomgångsskruv

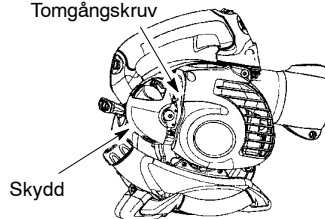

Skydd

Om du behöver ytterligare hjälp eller om du är osäker på hur man utför den här proceduren, kan du kontakta vår kundservice.

FÖRVARING

⚠ VARNING! Gör i ordning maskinen för förvaring vid säsongsslutet eller om den inte kommer användas på 30 dagar eller mer.

- Låt motorn svalna och säkra maskinen innan förvaring eller transport.
- Förvara maskin och bränsle på en plats där bränsleångorna inte kan nå gnistor eller öppen låga från varmvattenberedare, elektriska motorer eller strömbrytare, värmepannor etc.
- Förvara maskinen med samtliga skydd på plats. Ställ maskinen så att inga skarpa objekt kan orsaka skada av misstag.
- Förvara maskin och bränsle utom räckhåll för barn.

YTTRE YTOR

- Rengör maskinen noggrant innan en längre förvaring. Förvara maskinen på en ren och torr plats.
- Applicera ett tunt lager olja på de yttre metallederna.

FELSÖKNINGSTABELL

⚠ VARNING: Koppla loss tändstiftet innan du genomför underhåll, utom vid justering av förgasaren.

FEL	RESON	LÖSNING
Motorn startar inte.	1. Sur motor. 2. Tom bränsletank. 3. Ingen gnista från tändstift. 4. Bränsle kommer inte fram till förgasaren. 5. Låg kompression.	1. Se "Startinstruktioner." 2. Fyll på med rätt bränsleblandning. 3. Byt tändstift. 4. Kontrollera om bränsle filtret är igesatt; byt. Kontrollera om bränsleslangen är vikt eller skadad; atgärda eller byt. 5. Kontakta auktoriserad servicestation.
Motorn går inte på tomgång.	1. Bränsle kommer inte fram till förgasaren. 2. Förgasaren behöver justeras. 3. Vavaxelpackningar slitna. 4. Låg kompression.	1. Kontrollera om bränsle filtret är igesatt; byt. Kontrollera om bränsleslangen är vikt eller skadad; atgärda eller byt. 2. Kontakta auktoriserad servicestation. 3. Kontakta auktoriserad servicestation. 4. Kontakta auktoriserad servicestation.
Motorn varvar inte upp, saknar kraft, eller dör vid belastning.	1. Igensatt luftfilter. 2. Bränsle kommer inte fram till förgasaren. 3. Smutsigt tändstift. 4. Igensatt gnistskyddet. 5. Förgasaren behöver justeras. 6. Sotpålagring. 7. Låg kompression.	1. Rengör eller byt ut luftfiltret. 2. Kontrollera om bränsle filtret är igesatt; byt. Kontrollera om bränsleslangen är vikt eller skadad; atgärda eller byt. 3. Rengör eller byt ut tändstiftet; justera avstånd. 4. Byt ut gnistskyddet.. 5. Kontakta auktoriserad servicestation. 6. Kontakta auktoriserad servicestation. 7. Kontakta auktoriserad servicestation.
Kraftig rök från motorn.	1. Choke delvis på. 2. Felaktig bränsleblandning. 3. Igensatt luftfilter. 4. Förgasaren behöver justeras.	1. Justera choken. 2. Töm bränsletanken och fyll på med rätt blandning. 3. Rengör eller byt ut luftfiltret. 4. Kontakta auktoriserad servicestation.
Motorn går varm.	1. Felaktig bränsleblandning. 2. Tändstiftet felaktigt. 3. Förgasaren behöver justeras. 4. Sotpålagring.	1. Töm bränsletanken och fyll på med rätt blandning. 2. Ersätt med rätt typ av tändstift. 3. Kontakta auktoriserad servicestation. 4. Kontakta auktoriserad servicestation.

MOTOR

- Ta bort tändstiftet och häll 1 tesked motorolja för luftkylda 2-taktsmotorer genom tändstiftsöppningen. Dra långsamt i startsnöret 8 till 10 gånger för att fördela oljan.
- Ersätt tändstiftet med ett nytt av rekommenderad sort och värmefrekvens.
- Rengör luftfilter.
- Sök igenom maskinen efter lösa skruvar och muttrar. Ersätt skadade, trasiga eller slitna delar.
- Inled varje ny säsong med nytt bränsle och rätt oljeblandning.

ANNAT

- Lagra inte bensin från säsong till säsong.
- Byt ut en bensindunk som börjat rosta.

DEKLARATION OM ÖVERENSSTÄMMELSE

EG-försäkran om överensstämmelse (Gäller endast Europa)

Vi, **Husqvarna AB, SE-561 82 Huskvarna, Sverige**, tel: +46-36-146500, försäkrar härmed, som auktoriserad representant inom Europeiska unionen, att **lövblås/sug modell McCulloch GBV 345** från 2012 års serienummer och framåt (året anges i klartext på typskylten plus ett efterföljande serienummer), motsvarar föreskrifterna i **RÅDETS DIREKTIV:**

av den 17 maj 2006 "angående maskiner" **2006/42/EG**.

av den 15 december 2004 "angående elektromagnetisk kompatibilitet" **2004/108/EG**, samt nu gällande tillägg.

av den 8 maj 2000 "angående emission av buller till omgivningen" **2000/14/EG**., bilaga V. För information angående bulleremissionerna, se kapitel Tekniska data.

Følgende standarder har tillämpats: **EN ISO 12100-1/A1:2009, EN ISO 12100-2/A1:2009, CISPR 12:2007**.

SMP Svensk Maskinprovning AB, Fyrisborgsgatan 3, SE-754 50 Uppsala, Sverige, har utfört frivillig typkontroll åt Husqvarna AB. Certifikaten har nummer: **SEC/09/2024**.

12-11-15

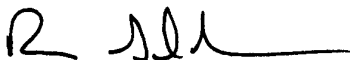

Ronnie E. Goldman, Teknisk chef
Bemyndigad representant för Husqvarna AB
samt ansvarig för tekniskt underlag

TEKNISKA DATA

MODELL: GBV 345

MOTOR

Slagvolym, cm³

25

Maximal Motorstyrka, enligt ISO 8893, kW

0,75

Tomgång +/- 400, rpm

3700

Katalysatorljuddämpare

Ja

TÄNDSYSTEM

Tändstift

Champion RCJ-6Y

Elektroddgap, mm

0,6

BRÄNSLE- OCH SMÖRJSYSTEM

Volym bränsletank, cm³

540

VIKT

Utan rör och tom tank, kg

4,4

BULLEREMMISSIONER

(se Anm. 1)

Ljudeffektnivå, uppmätt dB(A)

103,9

Ljudeffektnivå, garanterad LWA dB(A)

108,0

LJUDNIVÅER

(se Anm. 2)

Ekvivalent ljudtrycksnivå vid användarens öra, uppmätt enligt ISO 22868, dB(A)

Utrustad med blåsrör och munstycke (original)

96,7

Utrustad med sugrör (original)

98,6

VIBRATIONSNIÅER

(se Anm. 3)

Ekvivalenta vibrationsnivåer (a_{hv,eq}) i handtag, uppmätt enligt ISO 22867, m/s²

Utrustad med blåsrör och munstycke (original), vänster

10,1

Utrustad med sugrör (original), vänster/höger

8,2/10,4

Anm. 1: Emission av buller till omgivningen uppmätt som ljudeffekt (L_{WA}) enligt EG-direktiv 2000/14/EG. Redovisad ljudeffektnivå för maskinen är med med den original skärutrustning som ger högst nivå. Skillnaden mellan garanterad och uppmätt ljudeffekt är att den garanterade ljudeffekten även inkluderar spridning i mätresultat och variation mellan exemplar av samma model enligt Direktiv 2000/14/EG.

Anm. 2: Redovisade data för ekvivalent ljudtrycksnivå för maskinen har ett typiskt spridningsmått (standardavvikelse) på 1 dB (A).

Anm. 3: Redovisade data för ekvivalent vibrationsnivå har ett typiskt spridningsmått (standardavvikelse) på 1 m/s².

INNHALDSFORTEGNELSE

Innledning	14	Vedlikehold	22
Identifisere symboler	15	Lagring	24
Generelle sikkerhetsinstruksjoner	15	Feilsøkingstabell	24
Identifisering (Hva er hva?)	17	Erklæring om overensstemmelse	25
Montering	18	Teknisk datablad	25
Bruk	20		

INNLEDNING

Kjære kunde,

Takk for at du valgte et McCulloch-produkt. Med dette tar du del i en historie som startet for lenge siden, da McCulloch Corporation startet produksjonen av motorer under andre verdenskrig. Da McCulloch lanserte sin første lette enmanns motorsag i 1949, skulle tømmerhogst aldri bli det samme igjen.

Serien av nyskapende motorsager fortsatte gjennom tiårene, og virksomheten utvidet først med motorer til fly og go-karter på 1950-tallet, senere med minimotorsager i 1960-årene. Senere, i 1970- og 80-årene, ble trimmere og løvblåsere lagt til i sortimentet.









I dag er McCulloch en del av Husqvarna-gruppen, og fortsetter tradisjonen med kraftige motorer, tekniske nyskapinger og sterke konstruksjoner som har vært vårt varemerke i mer enn et halvt århundre. Redusert drivstofforbruk, utslipp og støynivå har førsteprioritet hos oss, det samme har bedre sikkerhet og brukervennlighet.

Vi håper du vil bli fornøyd med ditt nye McCullochprodukt, som er konstruert for å være din følgesvenn i lang tid fremover. Ved å følge brukerhåndbokens råd om bruk, service og vedlikehold sikrer du maksimal levetid for produktet. Hvis du trenger profesjonell hjelp til reparasjon eller service, kan du bruke Service Locator-tjenesten på www.mcculloch.com.

McCulloch arbeider løpende med å videreutvikle sine produkter, og forbeholder seg derfor retten til endringer vedrørende bl.a. form og utseende uten varsel.

Denne brukerhåndboken kan også lastes ned fra www.mcculloch.com.

IDENTIFISERE SYMBOLER

	ADVARSEL! Denne lovblåseren kan være farlig! Uforsiktig eller feilaktig bruk kan føre til alvorlige eller til og med dødelige skader.		Bruk blyfri bensin eller blybensin av høy kvalitet og totaktsolje.
	Det er viktig at du leser gjennom og setter deg grundig inn i brukerhåndboken for du bruker lovblåseren.		ADVARSEL! Lovblåseren kan kaste gjenstander med stor kraft, og disse kan sprette tilbake. Dette kan medføre alvorlige øyneskader.
	Godkjente vernebriller eller visir, hørselsvern samt pustebeskyttelse må benyttes.		ADVARSEL! Lyddemperen er svært varm under og etter bruk. Ikke berør lyddemperen, lyddemperbeskyttelsen eller omliggende overflater, og ikke la brennbart materiale, som f.eks. tørt gress eller drivstoff være borti den.
	Bruk alltid godkjente vernehansker.		Brukeren av maskinen må forsikre seg om at ingen kommer innenfor en radius på 15 meter mens den er i bruk. Når flere brukere jobber innen- for det samme området, må det holdes en sikkerhetsavstand på minst 15 meter.
	ADVARSEL! Pass på at bunndekselet er ordentlig festet eller at sugerøret er riktig installert. Ikke kom nær rotasjonsbladet med hånden eller et fremmedlegeme.		Bruk enheten som en støvsuger for å plukke opp tørt materiale som blader, gress, små grener og papirbiter. Ikke bruk enheten som en støvsuger for å plukke opp steiner, grus, metall, glass, etc., for å unngå alvorlig skade på roterende bladet.
 	Instruksjoner for åpning av dekslet på oppsugerinnløpet. Vipp skrutrekkehåndtaket forsiktig mot forsiden av enheten, for å frigjøre låsehaken mens du trekker dekselet på vakuum inngangen oppover med den andre hånden.		Lydstyrkesnivå ved 7,5 meter
	Lydstyrkenivå		Lydstyrkesnivå ved 7,5 meter

GENERELLE SIKKERHETSINSTRUKSJONER

ADVARSEL: Hvis du ikke følger alle sikkerhetsreglene og forholdsreglene, kan du få alvorlige skader.

HA KJENNSKAP TIL ENHETEN

- Les brukerhåndboken nøye til du forstår alt og kan følge alle advarslene og sikkerhetsreglene før du bruker enheten.
- Enheten må forbeholdes brukere som forstår og vil følge alle advarslene og sikkerhetsreglene i denne håndboken.

ADVARSEL: Undersøk området før du starter enheten. Fjern alt løsmateriale og alle harde gjenstander, som steiner, glass, ledninger osv., som kan rikosjettere, kastes eller på annen måte forårsake skader eller ødeleggelser ved bruk.

ADVARSEL: Mens du suger opp eller blåser bort avfall, skal du holde i enheten på lyddempersiden, og peke enheten bort fra kroppen og klær

Bruk enheten som en blåser for å:

- Blåse bort avfall eller gress fra innkjørsel, fortau, terrasser osv.
- Samle opp gress, strå eller blader i bunker, eller blåse bort fra samlinger eller mellom murstein.

Bruk enheten som en støvsuger for å:

- Plukke opp tørt materiale som blader, gress, små grener og papirbiter.
- For best resultat ved bruk som støvsuger bør enheten brukes i høy innstilling.
- Beveg enheten sakte frem og tilbake over materiale som skal suges opp. Tving ikke enheten ned i en avfallsbunke da dette kan føre til tilstopping.
- Hold sugerøret minst en tomme over bakken for best resultat.

GENERELLE SIKKERHETSINSTRUKSJONER

FORBERED DEG

⚠ ADVARSEL: Denne maskinen skaper et elektromagnetisk felt når den er i bruk. Dette feltet kan under visse omstendigheter forstyrre aktive eller passive medisinske implantater. For å redusere risikoen for alvorlig eller livstruende skade, anbefaler vi at personer med medisinske implantater rådfører seg med sin lege og produsenten av det medisinske implantatet før denne maskinen tas i bruk.

- Ha alltid øyebeskyttelse og hørselsvern på deg når du bruker enheten eller utfører service eller vedlikehold på den. Når du bruker øyebeskyttelse unngår du at steiner eller løsmateriale blåser eller rikosjetterer i øynene og ansiktet, noe som kan føre til blindhet og/eller alvorlige skader. Øyevern bør merkes med Z87.
- Ikke gå barbeint eller ha på deg sandaler.
- Bruk alltid munnbind eller ansiktsmaske når du bruker enheten i støvete omgivelser.
- Hår som rekker lengre enn til skuldrene, må festes opp. Sikre eller ta av smykker, løse klær, eller klær med løse stropper, bånd, dusker osv. De kan henge seg fast i deler som beveger seg.
- Ikke bruk enheten når du er trøtt, syk, opphisset eller hvis du er påvirket av alkohol, narkotika eller medisiner.
- Hold barn, forbigående og dyr minst 15 meter unna arbeidsområdet når du starter opp eller bruker enheten. Rett ikke blåserens munnstykke mot mennesker eller dyr.

HÅNTER DRIVSTOFF MED FORSIKTIGHET

- Fjern alle kilder til gnister eller flammer (inkludert sigaretter, åpen ild eller arbeid som kan forårsake gnister) i området der du blander, heller eller lagrer drivstoff.
- Bland og fyll på drivstoff utendørs, oppbevar drivstoffet på et kjølig, tørt og godt ventilert sted, og bruk et godkjent, merket søppelspann for alt drivstoffavfallet.
- Ikke røyk mens du håndterer drivstoff eller når du bruker enheten.
- Kontroller at enheten er satt sammen skikkelig og er i god stand.
- Ikke fyll drivstoff på tanken når motoren er i gang eller het.
- Unngå å søle bensin eller olje. Tørk opp alt drivstoffsløt før du starter motoren.
- Flytt deg minst 3 meter fra området der du fyller drivstoff, før du starter motoren.
- Oppbevar alltid bensin i en beholder godkjent for brennfarlige væsker.

BRUK ENHETEN PÅ EN SIKKER MÅTE

⚠ ADVARSEL: Stopp motoren før du åpner innløpsluken til oppsuger. Motoren må være avslått og rotasjonsbladene må ha stanset slik at du unngår alvorlige skader fra de roterende bladene.

⚠ ADVARSEL: Mens du suger opp eller blåser bort avfall, skal du holde i enheten på lyddempersiden, og peke enheten bort fra kroppen og klær.

- Denne hageblåseren/støvsugeren er kun beregnet for å blåse bort løv og annet hageavfall på bakken.
- Se alltid etter slitte, løse, manglende eller ødelagte deler på enheten før du bruker den. Ikke bruk enheten før den er i ordentlig stand.
- Hold overflatene fri for olje og drivstoff.
- Du må aldri starte eller kjøre motoren i et lukket rom eller en lukket bygning. Det kan være dødelig å puste inn eksosgasser.
- Katalysatorlyddemperen blir meget varm både under bruk og etter stopp. Dette gjelder også tomgangskjøring. Berøring kan gi brannskader på huden. Vær oppmerksom på brannfaren!
- Hvis du vil unngå støt som følge av statisk elektrisitet, må du ikke bruke gummihandsker eller andre isoleringshansker når du bruker enheten.
- Ikke sett fra deg enheten andre steder enn på rene og harde overflater mens motoren er i gang. Løsmateriale som grus, sand, støv, gress osv. kan komme inn gjennom luftinntaket og kastes ut gjennom utløpsmunningen, noe som kan skade enheten eller omgivelsene, eller føre til alvorlige skader på forbigående eller brukeren.
- Unngå farlige omgivelser. Ikke bruk enheten i områder uten ventilasjon eller i områder der det kan være eksplosiv utdunstning eller kullos.
- Ikke bøy deg over enheten eller bruk den fra ustodige flater som stiger, trær, bratte skråninger, hustak osv. Ha alltid stødig fotfeste og balanse.
- Legg aldri gjenstander inn i blåserøret. Hold alltid blåserøret slik at løsmaterialet ikke blåses ut mot folk, dyr, glass og harde objekter som trær, biler, vegger osv. Lufttrykket kan få steiner, skitt eller pinner til å bli kastet eller rikosjert, noe som kan føre til skade på folk eller dyr, knuse glass eller forårsake annen skade.
- Kjør aldri enheten uten at det riktige utstyret er koblet til. Når du skal bruke enheten som en løvblåser, må du alltid koble til blåserøret. Når du bruker enheten som en oppsuger, må du alltid installere sugerørene og oppsugerposen. Pass på at oppsugerposen er ordentlig lukket.
- Kontroller luftinntaksåpningen, blåserørene, sugerørene og vinkelrøret ofte, alltid med motoren slått av og tennpluggen frakoblet. Hold åpninger og utløpsrør fri for løsmateriale som kan hope seg opp og hindre ordentlig luftstrøm.
- Legg aldri gjenstander i luftinntaksåpningen, da dette kan hindre ordentlig luftstrøm og forårsake skader på enheten.
- Bruk aldri enheten til spredning av kjemikalier, gjødsel eller andre stoff som kan inneholde giftige stoffer.

GENERELLE SIKKERHETSINSTRUKSJONER

- For å unngå spredning av ild, må du ikke bruke enheten i nærheten av løv eller kratt som brenner, ildsteder, grillsteder, askebegre osv.
- Bruk bare enheten til arbeidsoppgaver som står beskrevet i denne håndboken.

HOLD ENHETEN ORDENTLIG VED LIKE

- Alt vedlikehold annet enn det som står anbefalt i brukerhåndboken, skal utføres av autorisert serviceforhandler.
- Skru ut tennpluggen før du utfører vedlikehold, bortsett fra når du skal justere forgasseren.
- Bruk bare anbefalte reservedeler fra McCulloch. Bruk av andre deler kan ugyldiggjøre garantien og forårsake skader på enheten.
- Tøm bensintanken før du lagrer enheten. Bruk opp drivstoff som er igjen i forgasseren, ved å starte motoren og la den gå til den stanser.
- Ikke bruk andre deler eller tilbehør til enheten enn de som anbefales av produsenten.
- Oppbevar ikke enheten eller drivstoffet i et område der drivstoffdamp kan komme i

kontakt med gnister eller åpen ild fra varmtvannsberedere, elektriske motorer eller brytere, ovner osv.

- Lagre enheten i et tørt område og utenfor barns rekkevidde.
- Sikre maskinen under transport.

VIKTIGE MERKNADER: Dersom du er tilbøyelig for sirkulasjonsforstyrrelser eller unormale hevelser og utsetter deg for vibrasjoner fra bensindrevne håndverktøy over lang tid, kan du skade blodkar eller nerver i fingrene, hendene og leddene. Det er funnet en sammenheng mellom blodkarskader hos ellers friske folk og utstrakt bruk av bensindrevne håndverktøy i kaldt vær. Hvis du får symptomer som for eksempel følelsesløshet, smerter, styrketap, endringer i hudfarge eller-vev, eller følelsesstap i fingrene, hendene eller leddene, må du avslutte bruken av dette verktøyet og oppsøke en lege. Et anti-vibreringssystem garanterer ikke at du vil unngå disse problemene. Personer som bruker motoriserte verktøyer regelmessig og over lengre tid, må følge nøye med sin egen fysiske forfatning i tillegg til verktøyets forfatning.

IDENTIFISERING (HVA ER HVA?)

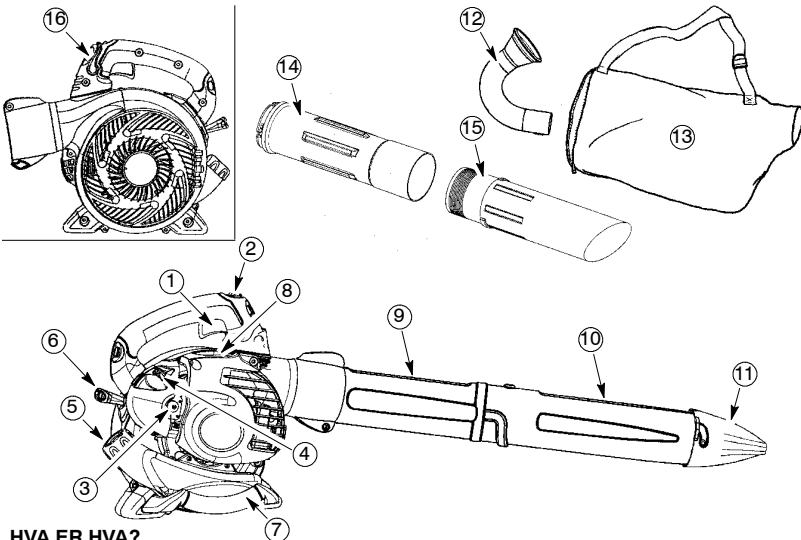

HVA ER HVA?

- | | |
|-------------------|---------------------|
| 1. Gasspak | 9. Øvre blåserør |
| 2. STOP-bryter | 10. Nedre blåserør |
| 3. Tenningsbryter | 11. Hurtigdyse |
| 4. Startspak | 12. Vinkelør |
| 5. Bensinlukk | 13. Støvsugerpose |
| 6. Startsnor | 14. Øvre vakuurrør |
| 7. Vakuummåndtak | 15. Nedre vakuurrør |
| 8. Tennplugg | 16. Gashendel |
| | 17. Brukerhåndbok |

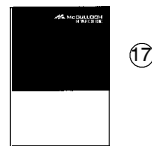

MONTERING

INNHold I ESKEN

Kontroller innholdet i esken mot følgende liste.

- Løvblåser
- Øvre blåserør
- Nedre blåserør
- Hurtigdysse
- Vinkelrør
- Støvsugerpose
- Øvre vakuurrør
- Nedre vakuurrør
- Skruer for montering av sugerør

MERK: Det er normalt at bensinfiltreret skrangler i den tomme bensintanken.

MONTERING

ADVARSEL: Stopp motoren og pass på at rotasjonsbladene har stanset før du åpner støvsugerinntaksløkket eller prøver å sette inn eller ta ut sugerrørene. De roterende bladene kan forårsake alvorlige skader. Skru ut tennpluggen før du utfører vedlikehold.

ADVARSEL: Hvis enheten leveres ferdig montert, må du gjenta alle trinnene for å forsikre deg om at den er ordentlig montert og at alle skruene er faste.

- Du bruk skrujern til monteringen.

MONTERING AV BLÅSER

MONTERING AV BLÅSERØR

1. Still ribben på det øvre blåserøret på linje med utsparingen på blåserutgangen og skyv røret inn på plass.

MERK: Rørklemmebolten må være løs nok til å la blåserørene bli ført inn i blåserutgangen. Løsne bolten ved å dreie den mot utviseren (ikke fjern mutrene).

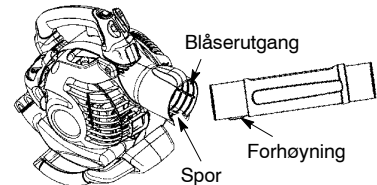

2. Fest røret ved å vri bolten med urviserne.
3. Still sporene på det nedre blåserøret på linje med ørene på det øvre blåserøret.

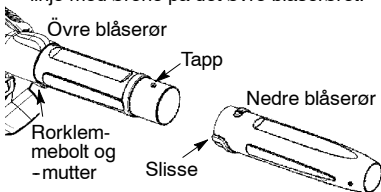

4. Skyv det nedre blåserøret på det øvre blåserøret.
5. Drei det nedre blåserøret mot urviseren inntil det føles et klikk, for å feste det nedre blåserøret til det øvre blåserøret.

MERK: Når det øvre og nedre blåserøret er satt sammen på riktig måte, står pilene på rørene på linje med hverandre.

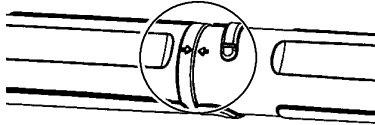

6. Fjern røret ved å vri bolten mot urviseren for å løsne rørene (ikke fjern mutrene); fjern deretter rørene.

MONTERING AV HURTIGDYSSE

Bruk hurtigdysen når du ønsker større lufthastighet.

1. Still sporene på dysen på linje med ørene på det nedre blåserøret.

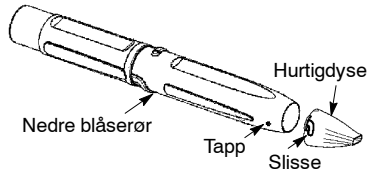

2. Skyv dysen inn i det nedre blåserøret.
3. Drei dysen mot urviseren inntil det føles et klikk, for å feste dysen til det nedre blåserøret.

MONTERING AV STØVSUGER

MONTERING AV STØVSUGERPOSE

1. Åpne glidelåsen på støvsugerposen og sett inn vinkelrøret.
2. Skyv den minste enden av vinkelrøret gjennom den lille åpningen i posen.

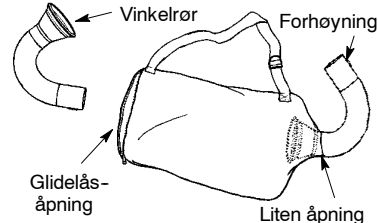

MERK: Pass på at kantene på den lille åpningen sitter helt inntil det utvidete området på vinkelrøret, og at forhøyningen på vinkelrøret er på undersiden.

3. Lukk glidelåsen på posen. Pass på at glidelåsen er ordentlig lukket.
4. Fjern blåserøret fra motoren.

MONTERING

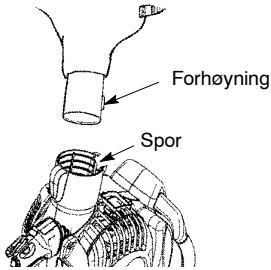

5. Sett vinkelrøret inn i løvblåserutlopet. Pass på at forhøyningen på vinkelrøret er rettet inn etter sporet på løvblåserutlopet.
6. Fest vinkelrøret ved å skru knotten med klokken til den strammes.

MONTERING AV SUGERRØR

⚠ ADVARSEL: Stopp motoren og pass på at rotasjonsbladene har stanset før du åpner støvsugerinntaksløkket eller prøver å sette inn eller ta ut sugerrørene. De roterende bladene kan forårsake alvorlige skader.

1. Sett en skrutrekker-spiss inn i låseområdet på vakuuminngangen.

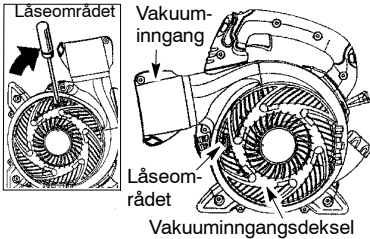

2. Vipp skrutrekkehåndtaket forsiktig mot forsiden av enheten, for å frigjøre låsehaken mens du trekker dekslet på vakuuminngangen oppover med den andre hånden.
3. Hold vakuuminngangens deksel åpen inntil det øvre vakuurrøret er montert.

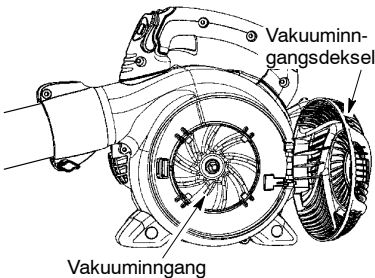

4. Still ørene på innsiden av vakuuminngangen på linje med slissene på det øvre vakuurrøret.

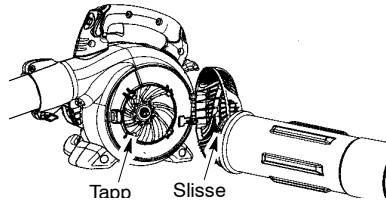

5. Sky det øvre vakuurrøret inn i vakuuminngangen. Drei røret mot urviseren inntil det føles et klikk for å feste røret til blåserenheten.

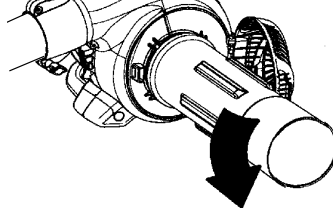

6. Still den skråstilte enden på det nedre vakuurrøret som vist. Skyv det nedre sugerrøret inn i det øvre sugerrøret, til det nedre røret sitter godt fast i det øvre (ca. 7 cm).

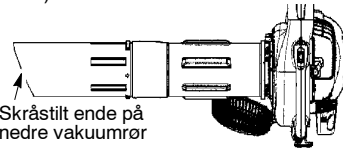

7. Når sugerrørene er satt sammen, plasserer du etiketten på den nedre delen av det øvre røret. Fest de to rørene permanent til hverandre ved hjelp av medfølgende skruer.

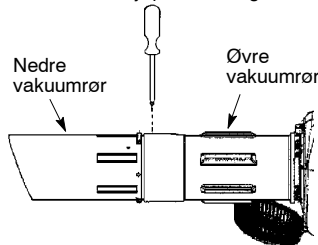

HVORDAN SKIFTE FRA STØVSUGING TIL BLÅSING

⚠ ADVARSEL: Mens du blåser bort avfall, skal du holde i enheten på lyddempersiden, og peke enheten bort fra kroppen og klær (se DRIFTSPØSISJON).

1. Fjern vinkelrøret og vakuumposen ved å dreie knotten mot urviseren for å løse vinkelrøret.
2. Fjern vakuurrørene ved å dreie rørene med urviseren.

MONTERING

3. Steng vakuuminngangsdekslet og sørg for at låsen er sikret.
4. Monter blåserørene (se MONTERING AV BLÅSERØR).

JUSTERING AV SKULDERREMMEN

⚠ ADVARSEL: Mens du suger bort avfall, skal du holde i enheten på lyddempersiden, og peke enheten bort fra kroppen og klær (se DRIFTSPOSISJON).

1. Skal du holde i enheten på lyddempersiden, og peke enheten bort fra kroppen og klær.
2. Heng remmen på oppsugerposen over høyre skulder.
3. Strekk ut venstre armen mot baksiden av oppsugerposen.
4. Juster skulderremmen til sømmen på oppsugerposen/skulderremmen kan gripes mellom tommelen og pekefingeren.
5. Pass på at skulderremmen er justert til å tillate fri luftstrøm fra vinkelrøret. Hvis posen

har en Brett på seg, vil ikke maskinen virke ordentlig.

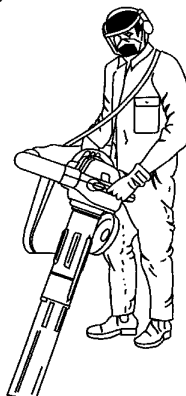

BRUK

DRIFTSPOSISJON

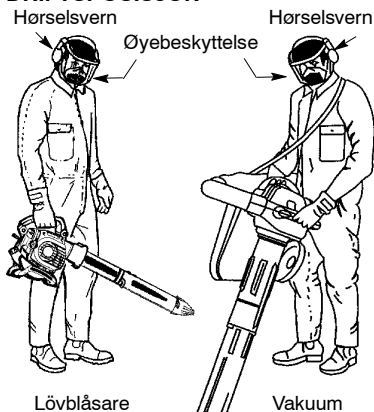

TIPS OM DRIFT

⚠ ADVARSEL: Mens du suger opp eller blåser bort avfall, skal du holde i enheten på lyddempersiden, og peke enheten bort fra kroppen og klær (se DRIFTSPOSISJON).

- For å redusere risikoen for hørselstap på grunn av høyt lydnivå er det nødvendig med hørselsvern.
- For å redusere risikoen for skade i forbindelse med roterende deler skal motoren stoppes for tilbehør monteres eller avmonteres. Må ikke brukes uten beskyttelsesvern.
- Strømsatt utstyr bør bare brukes på dagtid, og ikke tidlig om morgenen eller sent om kvelden når det kan virke forstyrrende. Overhold tidspunktene som er oppgitt i

lokale retningslinjer. Vanlige anbefalinger er fra 9 om morgenen til 5 om kvelden, mandag til lørdag.

- For å redusere støynivået bør det ikke brukes mange verktøy på en gang.
- For å redusere støynivået skal strømlåsere brukes ved den lavest mulige gassinstillingen.
- Bruk rive eller kost til å løsne avfall før du blåser.
- Under støvete betingelser kan overflater fuktet eller et fuktertilbehør brukes om vann er tilgjengelig.
- Spar på vann ved å bruke strømsatte blåsere i stedet for vannslange til mange plen- eller hageformål, inkludert områder som takrenner, skjerner, terrasser, grill, balkonger og hager.
- Hold øye med barn, dyr, åpne vinduer og nyvaskede biler.
- Blås avfall forsiktig bort. Bruk blåserens fulle munnstykke slik at luftstrømmen kommer nærmere bakken.
- Etter bruk av blåsere og annet utstyr HUSK Å GJØRE RENT! Avfall skal plasseres i søppelkasser.

FØR DU STARTER MOTOREN

⚠ ADVARSEL: Les informasjon om drivstoff i sikkerhetsreglene før du begynner. Hvis du ikke forstår sikkerhetsreglene, må du ikke prøve å fylle drivstoff på enheten. Kontakt en autorisert serviceforhandler.

BENSINMOTOR

⚠ ADVARSEL: Ta drivstoffetten forsiktig av enheten før du fyller på drivstoff. Denne motoren er sertifisert for drift på blyfri bensin. For bruk må bensinen blandes med en 2-syklus olje av god kvalitet til luftavkjølt motor

BRUK

beregnet på et blandingsforhold på 40:1. Dette blandingsforholdet får du hvis du blander 5 liter blyfri bensin med 0,125 liter olje. BRUK IKKE DRIVOLJE eller marinolje. Disse oljene vil føre til skader på motoren. Følg instruksjonene på oljebeholderen når du blander drivstoff. Så snart oljen er tilsatt bensinen, må du riste på beholderen slik at du er sikker på at de to komponentene blandes godt. Les og følg alltid sikkerhetsanvisningene som angår behandling av drivstoff før du fyller drivstoff i apparatet.

BLANDINGSFORHOLD

Bensin, liter	Totaltolje, liter
	40:1 (2,5%)
2	0,050
5	0,125
10	0,250

FORSIKTIG: Bruk aldri ren bensin på maskinen. Dette vil føre til permanent skade på motoren.

KRAV TIL DRIVSTOFFET

Bruk blyfri bensin av god kvalitet. Den laveste anbefalte oktangraden er på 90 (RON).

VIKTIG

Bruk av drivstoffblandinger med alkohol (mer enn 10% alkohol) kan forårsake alvorlige problemer med motorens effekt og stabilitet.

⚠ ADVARSEL: Feil bruk av drivstoff og/eller smøremidler kan forårsake problemer, som: feil kløtsjinngrep, overoppvarming, vaporsperre, effekttap, utilstrekkelig smøring, forringelse av drivstofflinjer, pakninger og innvendige forgasserkomponenter osv. Drivstoff blandet med alkohol vil forårsake høy absorpsjon av fuktighet i drivstoff-/oljeblandingen, som fører til at olje og drivstoff skiller seg.

STOPPE MOTOREN

- Slipp gashendelen.
- Skyv og hold STOP-bryteren i STOP-stillingen inntil motoren stopper.

STARTE MOTOREN

FØR DU STARTER MOTOREN

- ⚠ ADVARSEL:** Du MÅ passe på at rørene er ordentlig festet før du bruker enheten.
- Bensinmotor. Flytt deg minst 3 meter fra området der du fylte drivstoff.
 - Hold enheten i startposisjon som vist nedenfor. Pass på at du holder enden av løvblåseren bort fra folk, dyr, glass og harde objekter.

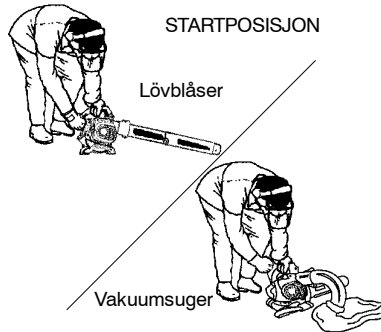

⚠ ADVARSEL: Når du starter motoren, må du holde enheten som vist ovenfor. Ikke plasser enheten andre steder enn på rene og harde overflater når du starter motoren eller mens motoren er i gang. Løsmateriale som grus, sand, støv, gress osv. kan komme inn gjennom luftinntaket og kastes ut gjennom utløpsmunningen og skade enheten eller omgivelsene, eller føre til alvorlige skader på forbigående eller brukeren.

STARTE EN KALD MOTOR ELLER EN VARM MOTOR SOM ER TOM FOR DRIVSTOFF

1. Sett gashendelen på tomgang.

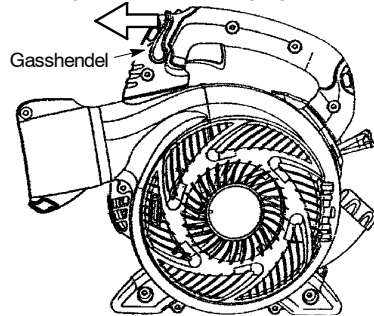

2. Trykk sakte på tenningsbryteren 6 ganger.
3. Flytt startspaken i START-posisjon.

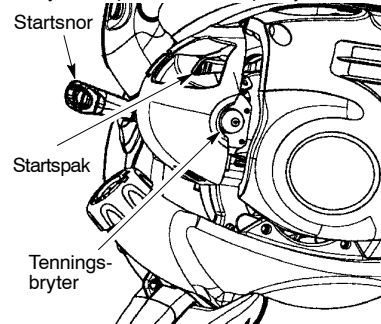

BRUK

4. Trekk kraftig i hendelen på startersnoren 5 ganger med en kontrollert og jevn bevegelse (ikke flere ganger enn 3 ved temperaturer over 32°C). Hvis motoren starter og kjører for 5 trekk, lar du motoren gå i 5 sekunder; trykk så gasspaken helt inn for å deaktivere startsystemet (startspaken går tilbake til RUN-posisjon). Trinnene 5 og 6 er ikke nødvendige.
5. Trykk så gasspaken helt inn for å deaktivere startsystemet (startspaken går tilbake til RUN-posisjon).
6. Trekk kraftig i håndtaket til startsnoren mens du presser på gasspaken, til motoren starter og går.

På enhetens bakkant er det en forenklet startpåminnelse med bilder som beskriver respektive steg.

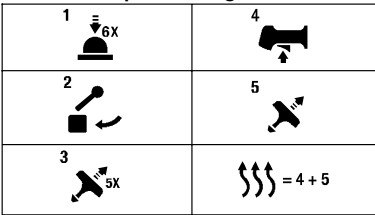

START AV VARM MOTOR

1. Press og hold gasspaken.
2. Trekk kraftig i hendelen til startsnoren på gasspaken, til motoren starter og går.

MERK: Vanligvis kan startprosedyren brukes innen 5–10 minutter etter at enheten er slått av. Hvis enheten står i mer enn 10 minutter uten at den blir brukt, kan det være nødvendig å starte enheten ved å følge trinnene under STARTE EN KALD MOTOR eller følge startinstruksjonene som vist på enheten.

START AV SUR MOTOR

Sure motorer kan startes ved å flytte startspaken til RUN-posisjonen og presse gasspaken helt inn. Trekk gjentatte ganger i hendelen på startsnoren mens du presser på gasspaken, til motoren starter og går. Dette kan innebære at du må trekke i starthendelen mange ganger, avhengig av hvor sur motoren er. Hvis trimmeren fortsatt ikke starter, gå til FEILSØKINGSTABELLEN.

VEDLIKEHOLD

⚠ ADVARSEL: Undvik att vidröra lyddemperen såvida inte både denna och motorn är sval. En varm lyddämpare kan orsaka allvarliga brännskador.

⚠ ADVARSEL: Skru ut tennpluggen før du utfører vedlikehold, bortsett fra når du skal justere forgasseren.

SE ETTER LØSE SKRUE OG DELER

- Lyddemper
- Tennpluggchette
- Luftfilter
- Skrue

SE ETTER ØDELAGTE ELLER SLITTE DELER

Oppsøk en autorisert serviceforhandler når du må skifte ut ødelagte/slitte deler.

- Gasshendel - Kontroller at gasshendelen fungerer korrekt ved å flytte spaken til posisjonen STOP. Motoren skal da stoppe. Start deretter motoren på nytt og fortsett.
- Bensintank. Avbryt bruk av enheten hvis bensintanken er ødelagt eller lekket.
- Støvsugerpose - Avbryt bruk av støvsugerposen hvis den er revet eller ødelagt.

INSPEKTER OG RENGJØR ENHET OG MERKER

- Etter hver bruk skal enheten kontrolleres for løse eller skadde deler. Rengjør

enheten og merke med en klut fuktet i et mildt vaskemiddel.

- Tørk av enheten med en tørr og ren klut.

RENGJØR LUFTFILTER

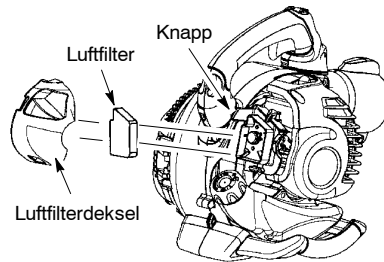

Rense luftfilteret:

Et skittent luftfilter svekker motorens ytelse og øker bensinforbruket og skadelige utslipp. Rens alltid luftfilteret etter 5 timers bruk.

1. Rengjør dekslet og området rundt det for å hindre at løsmateriale faller ned i forgasseren når dekslet er tatt av.

MERK: Beveg chokehendelen over til RUN-stillingen før du åpner dekslet til luftfilteret.

2. Åpn luftfilterdekslet ved å skyve på knappen (se illustrasjonen). Fjern luftfilteret.

MERK: Ikke rengjør filteret i bensin eller andre brennbare væsker. Dette kan være brannfarlig eller produsere skadelige fordampingsutslipp.

VEDLIKEHOLD

3. Rengjør filteret i såpe og vann.
4. La filteret tørke.
5. Påfør noen få oljedråper på filteret; klem filteret for å distribuere oljen.
6. Sett delene på plass igjen.

SKIFT UT TENNPLUGGEN

Tennpluggen skal skiftes ut hvert år for å sikre at motoren starter lettere og kjører bedre. Innstill tennpluggen til 0,025 tommer. Tenningstid er fastsatt og kan ikke justeres.

1. Vri og dra tennpluggens hette av.
2. Fjern tennpluggen fra sylindren og kast.
3. Sett inn en Champion RCJ-6Y tennplugg og stram med en 19 mm pipenøkkel.
4. Sett på tennpluggens hette igjen.

SKIFTE BENSINFILTER

Når du skal skifte bensinfilter, må du tappe enheten ved å kjøre den tom for bensin, og deretter fjerne bensinlokket/ låsemonteringen fra tanken. Dra filteret fra tanken og fjern det fra bensinslangen. Sett et nytt bensinfilter på bensinslangen, og sett delene på plass igjen.

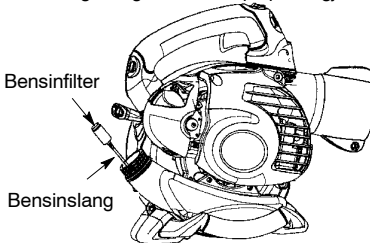

KONTROLLER LYDDEMPERENS MONTERINGSSKRUER

Hvert år skal lydempere monteringskruser kontrolleres og strammes for å unngå skade.

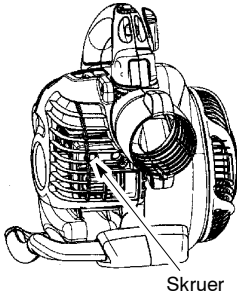

JUSTERING AV FORGASSER

Forgasseren er blitt nøye innstilt på fabrikken. Justering av tomgangshastighet kan være nødvendig dersom en av følgende skjer:

- Motoren kjører ikke på tomgang når trollet slippes.

Justering av tomgangshastighet

La motoren kjøre på tomgang. Juster tomgangshastigheten til motoren fortsetter å gå uten å stoppe (tomgangsfarten er for lav).

- Vri tomgangsskruen med klokken for å øke motorhastigheten dersom motoren steiler eller stopper.
 - Vri tomgangsskruen mot klokken for å redusere motorhastighet.
- Tomgangsskrue

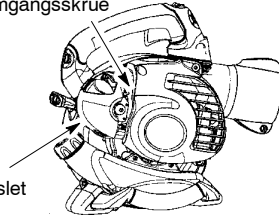

Dersom du krever ytterligere assistanse eller er usikker på hvordan denne prosedyren skal utføres, kontakt en autorisert serviceforhandler.

LAGRING

⚠ ADVARSEL: Gjør enheten klar for lagring ved slutten av sesongen eller hvis den ikke skal brukes på 30 dager eller mer.

- La motoren kjøles ned, og sikre enheten før du lagrer eller transporterer den.
- Oppbevar drivstoffet og enheten i et godt ventilert område hvor drivstoffdamp ikke kan komme i kontakt med gnister eller åpen ild fra varmtvannsberedere, elektriske motorer eller brytere, ovner osv.
- Lagre enheten med alt beskyttelsesutstyr på plass. Plasser enheten slik at ingen skarpe kanter kan forårsake skader.
- Lagre enheten og drivstoffet slik at det er utenfor barns rekkevidde.

EKSTERNE OVERFLATER

- Hvis du skal lagre enheten over tid, må du rengjøre den grundig først. Lagre enheten i et rent, tørt område.
- Olje eksterne metalloverflater lett.

FEILSØKINGSTABELL

⚠ ADVARSEL: Skru ut tennpluggen før du utfører vedlikehold, bortsett fra når du skal justere forgasseren.

FEIL	FORDI	OPPLØSNING
Motoren vil ikke starte.	<ol style="list-style-type: none"> 1. Motoren er druknet. 2. Gasstank er tom. 3. Tennplugg virker ikke. 4. Brennstoff når ikke forgasser. <p>5 Lav komprimering.</p>	<ol style="list-style-type: none"> 1. Se "Oppstart instruksjoner." 2. Fyll på med korrekt brennstoffs-blanding. 3. Sett inn ny tennplugg. 4. Kontroller om bressstoffilter er skittent, og skift ut; Kontroller om bressstoffslange er bøyd eller ødelagt; reparer eller skift ut. 5. Kontakt en autorisert serviceforhandler.
Motor går ikke riktig i tomgang.	<ol style="list-style-type: none"> 1. Brennstoff når ikke forgasser. 2. Forgasser må justeres. 3. Veivaksselforseglinger slitte. 4. Lav komprimering. 	<ol style="list-style-type: none"> 1. Kontroller om bressstoffilter er skittent, og skift ut; Kontroller om bressstoffslange er bøyd eller ødelagt; reparer eller skift ut. 2. Kontakt en autorisert serviceforhandler. 3. Kontakt en autorisert serviceforhandler. 4. Kontakt en autorisert serviceforhandler.
Motor akselererer ikke, mangler kraft eller, eller stanser under belastning.	<ol style="list-style-type: none"> 1. Luftfilter skittent. 2. Brennstoff når ikke forgasser. 3. Tennplugg misser. 4. Knistfangeren skittent. 5. Forgasser må justeres. 6. Karbonrester. 7. Lav komprimering. 	<ol style="list-style-type: none"> 1. Rens eller skift ut luftfilter. 2. Kontroller om bressstoffilter er skittent, og skift ut; Kontroller om bressstoffslange er bøyd eller ødelagt; reparer eller skift ut. 3. Rens eller skift ut tennplugg, omjuster 4. Skift knistfanger. 5. Kontakt en autorisert serviceforhandler. 6. Kontakt en autorisert serviceforhandler. 7. Kontakt en autorisert serviceforhandler.
Motor sender ut mye eksos.	<ol style="list-style-type: none"> 1. Choke delvis på. 2. Brennstoffblanding ikke korrekt. 3. Luftfilter skittent 4. Forgasser må justeres. 	<ol style="list-style-type: none"> 1. Juster choke. 2. Tøm brennstofftank og fyll på med korrekt brennstoffblanding. 3. Rens eller skift ut luftfilter. 4. Kontakt en autorisert serviceforhandler.
Motor kjører seg varm.	<ol style="list-style-type: none"> 1. Brennstoffblanding ikke korrekt. 2. Tennplugg ikke korrekt. 3. Forgasser må justeres. 4. Karbonrester. 	<ol style="list-style-type: none"> 1. Tøm brennstofftank og fyll på med korrekt brennstoffblanding. 2. Skift ut med korrekt. 3. Kontakt en autorisert serviceforhandler. 4. Kontakt en autorisert serviceforhandler.

INTERN MOTOR

- Ta ut tennpluggen og hell 1 teskje med to-takts motorolje (luftavkjølt) gjennom tennpluggåpningen. Dra sakte i startsnoren 8 til 10 ganger slik at oljen fordeles.
- Sett i en ny tennplugg av anbefalt type og varmerekkevidde.
- Rengjør luftfilteret.
- Kontroller hele enheten og se etter løse skruer, muttere og bolter. Erstatt alle skadete, ødelagte eller slitte deler.
- Begynn hver ny sesong med bare ny bensin med det rette blandingsforholdet mellom bensin og olje.

ANNET

- Ikke lagre bensin fra en sesong til neste.
- Bytt ut bensinkannen hvis den begynner å ruste.

ERKLÆRING OM OVERENSSTEMMELSE

EC-erklæring om samsvar (Gjelder kun Europa)

Vi, **Husqvarna AB, SE-561 82 Huskvarna, Sverige**, tlf: +46-36-146500, som autorisert representant i samfunnet, forsikrer mermed at **hageblåser/støvsuger modell McCulloch GBV 345** fra 2012 års serienummer og fremover (året oppgis i klartekst på typeskiltet pluss et etterfølgende serienummer), tilsvarer forskriftene i **RÅDSDIREKTIV: av 17. mai 2006 "angående maskiner" 2006/42/EC**.

av 15. desember 2004 "angående elektromagnetisk kompatibilitet" **2004/108/EC**, samt nå gjeldende tillegg.

av 8. mai 2000 "angående utslipp av støy til omgivelsene" **2000/14/EC**, tillegg V. For informasjon angående støytutslippene, se kapitlet Tekniske data.

Følgende standarder er blitt tillempet: **EN ISO 12100-1/A1:2009, EN ISO 12100-2/A1:2009, CISPR 12:2007**.

SMP Svensk Maskinprovning AB, Fyrisborgsgatan 3, SE-754 50 Uppsala, Sverige, har utført frivillig typekontroll for Husqvarna AB. Sertifikatene har nummer: **SEC/09/2024**.

12-11-15

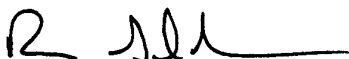

Ronnie E. Goldman, Teknisk direktør
Autorisert representant for Husqvarna AB og
ansvarlig for teknisk dokumentasjon

TEKNISKE DATA

MODELL: Mac GBV 345

MOTOR

Motorvolum, cm ³	25
Maksimal motorkraft, i henhold til ISO 8893, kW	0,75
Tomgangshastighet +/- 400, rpm	3700
Katalysatorlyddemper	Ja

TENNINGSSYSTEM

Tennplugg	Champion RCJ-6Y
Elektrodeavstand, mm	0,6

DRIVSTOFF OG SMØRESYSTEM

Bensintankkapasitet, cm ³	540
--------------------------------------	-----

VEKT

Uten rør og tom tank, kg	4,4
--------------------------	-----

STØYTUTSLIPP

(se Anm. 1)

Lydeffektnivå, mål dB(A)	103,9
Lydeffektnivå, garantert L _{WA} dB(A)	108,0

LYDNIVÅER

(se Anm. 2)

Ekvivalent lydtrykksnivå ved brukerens øre, målt etter ISO 22868, dB(A)

Utstyrt med blåserør og dyse (original)	96,7
Utstyrt med sugerør (original)	98,6

VIBRASJONSNIVÅER

(se Anm. 2)

Ekvivalente vibrasjonsnivåer (a_{h_v,eq}) i håndtak, målt i henhold til ISO 22867, m/s²

Utstyrt med blåserør og dyse (original), høyre	10,1
Utstyrt med sugerør (original), venstre/høyre	8,2/10,4

Anm. 1: Utslipp av støy til omgivelsene målt som lydeffekt (L_{WA}) ifølge EF-direktiv 2000/14/EC. Rapporterte lydeffektnivåer for maskinen er målt med det originale skjærestyret som gir høyest nivå. Forskjellen mellom garantert og målt lydeffekt er at garantert lydeffekt også omfatter spredning i måleresultatet og variasjoner mellom forskjellige maskiner av samme modell, i henhold til direktivet 2000/14/EC.

Anm. 2: Rapporterte data for ekvivalent lydtrykksnivå for maskinen har en typisk statistisk spredning (standard avvik) på 1 dB(A).

Anm. 3: Rapporterte data for ekvivalent vibrasjonsnivå har en typisk statistisk spredning (standard avvik) på 1 m/s².

SISÄLTÖ

Johdanto	26	Kunnossapito	35
Symbolien selitykset	27	Varastointi	36
Yleiset turvaohjeet	27	Vianetsintätalukko	37
Moottorisahan osat	30	Vaatimustenmukaisuusvakuutus	38
Kokoonpano	30	Tekniset tiedot	38
Käyttö	33		

JOHDANTO

Hyvä asiakas,

Kiitos, että valitsit McCulloch-tuotteen! Olet siten osa kauan sitten alkanutta tarinaa, sillä McCulloch Corporation aloitti moottorien valmistuksen jo Toisen maailmansodan aikaan. Vuonna 1949, kun McCulloch esitteli ensimmäisen, kevyen yhden miehen kannettavan moottorisahan, puuteollisuus muuttui lopullisesti.

Innovaatiivisten moottorisahojen valikoima täydentyi vuosikymmenten aikana ja liiketoimintaa laajennettiin. Ensin mukaan tulivat lentokoneiden ja mikroautojen moottorit 1950-luvulla ja sitten pienet moottorisahat 1960-luvulla. Myöhemmin 1970- ja 80-luvuilla valikoimaan lisättiin trimmerit ja puhallusputket.

Nykyisin Husqvarna-konserniin kuuluva McCulloch jatkaa tehokkaiden moottorien, teknisten innovaatioiden ja kestävien mallien perinnettään, joka on ollut meille leimallista jo yli puolen vuosisadan ajan. Matalampi polttoaineenkulutus, pienemmät päästöt ja alhaisempi melutaso ovat meille erityisen tärkeitä samoin kuin turvallisuuden parantaminen ja käyttäjäystävällisyys.

Toivomme, että olet tyytyväinen McCulloch-tuotteeseesi, sillä se on suunniteltu kestäämään pitkäksi aikaa eteenpäin. Noudattamalla käyttöoppaan käyttöä, huoltoa ja kunnossapitoa koskevia neuvoja, tuotteen käyttöikää voidaan pidentää entisestään. Jos tarvitset korjauksiin tai huoltoon ammattilaisen apua, käytä osoitteessa www.mcculloch.com olevaa Service Locator -palvelua.

McCulloch kehittää jatkuvasti tuotteitaan ja pitää sitä siksi itselleen oikeuden mm. muotoa ja ulkonäköä koskeviin muutoksiin ilman ennakoilmoitusta.

Tämän käyttöoppaan voi ladata myös osoitteesta www.mcculloch.com.

SYMBOLIEN SELITYKSET



VAROITUS! Lehtipuhaltimen/ imurin käytössä on oltava varovainen! Laitteen huolimaton tai väärä käyttö voi aiheuttaa vakavan loukkaantumisen.



Perehdy huolellisesti ohjekirjan sisältöön ennen puhaltimen/imurin käyttöönottoa.



Käytettävä hyväksytyjä suojalaseja, visiriä sekä kuulonsuojaimia, tai hengityksensuojain pölyisellä työalueella.



Käytä aina hyväksytyjä suojakäsineitä.



VAROITUS! Tarkista, että pohjalevy on hyvin kiinni ja että imuputki on asennettu paikalleen kunnolla. Vältä koskemasta vauhtipyörän silpiin kädelläsi tai millään esineellä.



Imuaukon kannen avaamisohjeet. Taivuta ruuveimeisselin kahvaa varovasti laitteen etupuolta kohti siten, että lukitus vapautuu, vetäen samalla toisella kädelläsi ylöspäin imuaukon suojusta.



Äänen tehotaso



Käytä lyijytöntä tai lyijyitoista bensiniä ja kaksitahtijyä.



VAROITUS! Lehtipuhallin voi singota rajulla voimalla esineitä, jotka voivat kimota takaisin. Tämä voi aiheuttaa vakavia silmävammoja.



VAROITUS! Äänenvaimennin on erittäin kuuma käytön aikana ja sen jälkeen. Älä koske äänenvaimentimeen, äänenvaimentimen suojukseen tai sen ympärillä oleviin pintoihin äläkä anna tulenaran materiaalin, esimerkiksi kuivan ruohon, koskettaa näitä osia.



Laitteen käyttäjän on varmistettava, ettei 15 metriä lähempänä ole muita henkilöitä työ- / kentelyn aikana. Jos samalla alueella on useita puhaltimen/ imurin käyttäjiä, kaikkien on noudatettava vähintään 15 metrin turvaväliä - syyttä.



Voit käyttää laitetta imurina kuivan aineksen, kuten lehtien, ruohon, pienten oksien ja paperiroskien, imemiseen. Älä käytä laitetta imurina pöyriä, soraa, metalli lasinsirpaleet, ja vastaavat, voidaan välttää vakavia vahinkoja juoksupyörän.



Äänen painetaso 7,5 metrin etäisyydellä

YLEISET TURVAOHJEET

VAROITUS: Turvamääräysten ja ohjeiden laiminlyönti voi aiheuttaa vakavan loukkaantumisen.

TUTUSTU LAITTEESEEN HUOLELLA

- Perehdy käyttöohjeisiin sekä käyttöohjekirjan sisältämiin varoituksiin ja turvamääräyksiin ennen laitteen käyttöönottoa.
- Kaikkien laitetta käyttävien henkilöiden on noudatettava tässä ohjekirjassa mainittuja turvamääräyksiä.

VAROITUS: Tarkasta työalue ennen kuin käynnistät laitteen. Poista alueelta kaikki roskat ja kovat esineet, kuten kivet, lasinkappaleet, metalliliangat yms., jotka voivat käytön aikana sinkoutuaan aiheuttaa loukkaantumisen tai muuta vahinkoa.

VAROITUS: Kun imuroit tai puhallat roskia, pidä laitetta siten, että äänenvaimentimen puoli on itsestäsi pois päin. Voit käyttää laitetta puhaltimena:

- Roskien ja leikatun ruohon puhaltamiseen ajoteltä, jalkakäytävältä, pihakiveykseltä jne.
- Leikatun ruohon, olkien tai lehtien puhaltamiseen kasoiksi tai pois vaikeista paikoista, kuten tiilien välistä.
- Kuivan aineksen, kuten lehtien, ruohon, pienten oksien ja paperiroskien, imemiseen.
- Imurikäytössä paras tulos saavutetaan, kun laitetta käytetään suurella nopeudella.
- Liikuta laitetta imuroitavan aineksen yli hitaasti edestakaisin. Älä työnnä laitetta roskakasaan, koska tämä saattaa tukkia laitteen.
- Paras tulos saavutetaan, jos imuri pidetään noin kahden senttimetrin korkeudella maasta.

YLEISET TURVAOHJEET

SUUNNITTELE ETUKÄTEEN

VAROITUS: Kone muodostaa käytön aikana sähkömagneettisen kentän. Kenttä saattaa joissakin tapauksissa häiritä aktiivisten tai passiivisten lääketieteellisten implanttien toimintaa. Vakavien tai kohtalokkaiden onnettomuuksien ehkäisemiseksi kehotamme lääketieteellisiä implantteja käyttäviä henkilöitä neuvottelemaan lääkärin ja lääketieteellisen implantin valmistajan kanssa ennen koneen käyttämistä.

- Käytä aina kuulonsuojaimia ja suojalaseja kun käytät tai huollat laitetta. Suojalasin käyttö estää kivien ja roskien sinkoutumisen silmiin, mikä voi aiheuttaa näön menetyksen tai muun vamman.
- Käytä aina tukevia kenkiä. Älä koskaan käytä laitetta avojaloin tai sandaaleissa.
- Käytä aina hengitys- tai kasvosuojainta käyttäessäsi laitetta pölyisissä olosuhteissa.
- Pitkät hiukset on pidettävä kiinni. Älä käytä riippuvia koruja, löysiä vaatteita, solmiota tai vaatteita, joista riippuu tupsuja, naruja jne. Ne voivat tarttua laitteen liikkuviin osiin.
- Älä käytä laitetta, jos olet väsynyt, sairas tai alkoholin, huumaavien aineiden tai lääkkeiden vaikutuksen alaisena.
- Laitteen käynnistämisen ja käytön aikana on varmistettava, ettei 15 metriä lähempänä ole muita henkilöitä tai eläimiä. Älä suuntaa puhaltimen suutinta ihmisiä tai eläimiä kohti.

KÄSITTELE POLTTOAINETTA HUOLELLISESTI

- Alueella, jolla polttoainetta sekoitetaan, kaadetaan tai säilytetään, ei saa olla mitään, mikä voi aiheuttaa kipinöitä tai liekkejä (avotulta, tupakoitsijoita tai kipinöitä aiheuttavia työkaluja).
- Sekoita polttoaine ja kaada sitä säiliöön ulkoilmassa. Varastoi polttoaine viileässä, hyvin ilmastoidussa paikassa, ja käytä hyväksytyksi merkittyä astiaa kaikessa polttoaineen käsittelyssä.
- Älä tupakoi käsitellessäsi polttoainetta tai käyttäessäsi laitetta.
- Varmista, että laite on asennettu oikein ja että se on toimintakunnossa.
- Älä lisää polttoainetta polttoainesäiliöön moottorin ollessa kuuma tai käynnissä.
- Varo läikyttämästä polttoainetta tai öljyä. Pyyhi pois yli valunut polttoaine ennen moottorin käynnistämistä.
- Siirry vähintään 3 metrin päähän polttoaineen säilytys- ja täyttöpaikasta ennen kuin käynnistät laitteen.
- Säilytä polttoaine aina syyttyville nesteille hyväksytyssä säilytysastiassa.

KÄYTÄ LAITETTA TURVALLISESTI

VAROITUS: Pysäytä moottori ja odota, kunnes juoksupyörän siivet ovat pysähtyneet ennen kuin avaat imuaukon kannen. Pyörivät siivet voivat aiheuttaa vakavan vamman.

VAROITUS: Kun imuroit tai puhallat roskia, pidä laitetta siten, että äänenvaimentimen puoli on itsestäsi poispäin.

- Tämä puutarhapuhallin/imuri on tarkoitettu ainoastaan lehtien ja muiden roskien puhaltamiseen tai poistamiseen maasta.
- Tarkasta laite ennen jokaista käyttökertaa kuluneiden, vahingoituneiden, puuttuvien tai löysällä olevien osien varalta. Älä käytä laitetta ennen kuin se on palautettu toimintakuntoon.
- Pidä laitteen ulkopinnat puhtaina öljystä ja polttoaineesta.
- Älä koskaan käynnistä tai käytä moottoria suljetussa tilassa. Laitteen pakokaasujen hengittäminen on hengenvaarallista.
- Katalyysaattoriään- vaimennin on erittäin kuuma sekä käytön aikana että pysäyttämisen jälkeen. Tämä koskee myös joutokäyntiä. Kosketus voi aiheuttaa palovammoja iholle. Huomioi tulipalon vaara!
- Älä käytä kumisia tai muita eristettyjä käsineitä käyttäessäsi laitetta, koska staattinen sähkö voi aiheuttaa sähköiskun.
- Älä laske laitetta moottorin käydessä muulle kuin puhtaalle ja kovalle alustalle. Roskat, kuten sora, hiekka, pöly tai ruoho, voivat imeytyä sisään laitteen ilmanottoaukosta ja sinkoutua ulos puhallusaukosta ja siten vahingoittaa laitetta, muita esineitä tai ihmisiä.
- Vältä työskentelyä vaarallisessa työympäristössä. Älä käytä laitetta puutteellisesti ilmastoiduissa tiloissa tai paikoissa, joissa voi olla räjähdysalttiita kaasuja tai hääkää.
- Älä koskaan kurota liikaa eteenpäin laitetta käyttäessäsi tai käytä sitä seisossasi epävakaa alustalla, kuten tikkailla, jyrkällä rinteellä tai katolla. Säilytä tukeva jalojen asento ja tasapaino kaikissa tilanteissa.
- Älä koskaan laita esineitä puhallusputken sisään. Suuntaa puhallus aina poispäin ihmisistä, eläimistä, lasipinnoista ja kiinteistä esineistä, kuten puista, autoista ja seinistä. Kivet ja roskat voivat sinkoutua puhalluksen voimasta ja kimmota pitkällekin, jolloin ne voivat aiheuttaa vammoja ihmisille tai eläimille tai saada aikaan muuta vahinkoa.
- Älä koskaan käytä laitetta, ellei siihen ole kiinnitetty asiaankuuluvia varusteita. Jos käytät laitetta puhaltimena, asenna siihen puhallusputki. Jos käytät laitetta imurina, asenna siihen imuputket ja keruupussi. Tarkista, että keruupussin vetoketju on kokonaan kiinni.
- Tarkista ilmanottoaukko, puhallusputki, imuputket ja keruupussin väliputki usein. Tätä ennen on sammutettava moottori ja irrotettava syytystulpan johdin. Pidä ilmanotto- ja puhallusaukot puhtaina roskista, joita voi helposti kerostua niihin ja jotka siten voivat rajoittaa tehokasta ilmanvaihtoa.
- Älä koskaan laita mitään esineitä ilmanottoaukkoon, koska tämä voi rajoittaa tehokasta ilmanvaihtoa ja vaurioittaa laitetta.

YLEISET TURVAOHJEET

- Älä koskaan käytä laitetta kemiallisten aineiden, kuten lannoitteiden, tai muiden mahdollisesti myrkkyyjä sisältävien aineiden levittämiseen.
- Älä käytä laitetta avotulen, tulisijan, grillin, tuhkakupin tms. läheisyydessä, jotta tuli ei pääse leviämään.
- Käytä laitetta ainoastaan tässä ohjekirjassa mainittuihin tehtäviin.

HUOLEHDI LAITTEEN KÄYTTÖKUNNOSTA

- Suorita vain tässä käyttöohjeessa kuvattuja kunnossapitotoimenpiteitä. Anna valtuutetun huoltoliikkeen tehdä muut huoltotyöt.
- Irrota sytytystulpan johdin ennen kunnossapitotoimenpiteitä, paitsi silloin kun säädät kaasutinta.
- Käytä ainoastaan McCulloch-varaosia. Muiden osien käyttö voi mitätöidä takuun ja vaurioittaa laitetta.
- Tyhjännä polttoainetankki ennen laitteen varastointia. Käytä kaasuttimessa oleva polttoaine loppuun käynnistämällä moottori ja antamalla sen käydä, kunnes se pysähtyy.
- Älä käytä tässä laitteessa muita kuin valmistajan tälle laitteelle suosittelemia varusteita tai lisälaitteita.
- Älä säilytä laitetta tai polttoainetta suljetussa tilassa, jossa polttoaineesta

haihtuva kaasu voi syttyä vedenlämmittimen, sähkömoottorin, uunin tms. synnyttämien kipinöiden tai avotulen vuoksi.

- Säilytä laitetta kuivassa paikassa ja lasten ulottumattomissa.
- Varmista koneen kiinnitys kuljetuksen aikana.

TURVALLISUUTTA KOSKEVA HUOMAUTUS:

Bensiinikäyttöisten työkalujen pitkäaikaisessa käytössä tapahtuva altistuminen tärinälle saattaa verenkiertohäiriöille alttiilla henkilöillä vahingoittaa sormien, käsien ja nivelten verisuonia ja hermoja tai aiheuttaa niiden epänormaalia turpoamista. Laitteen pitkäaikaisella käytöllä kylmissä olosuhteissa on todettu olevan yhteys verisuonten vahingoittumiseen muuten terveillä ihmisillä. Lopeta laitteen käyttö ja ota yhteys lääkäriin, jos sinulla on seuraavanlaisia oireita: tunnottomuus, kipu, sormivoiman heikentyminen, muutokset ihossa tai sormien, käsien tai nivelten turtuminen. Laitteeseen asennettu tärinäpoistojärjestelmä ei takaa näiltä ongelmilta välttymistä. Henkilöiden, jotka käyttävät moottorikäyttöisiä työkaluja säännöllisesti ja pitkäaikaisesti, pitää huolehtia terveydentilansa sekä tämän laitteen säännöllisestä tarkastamisesta.

MOOTTORISAHAN OSAT

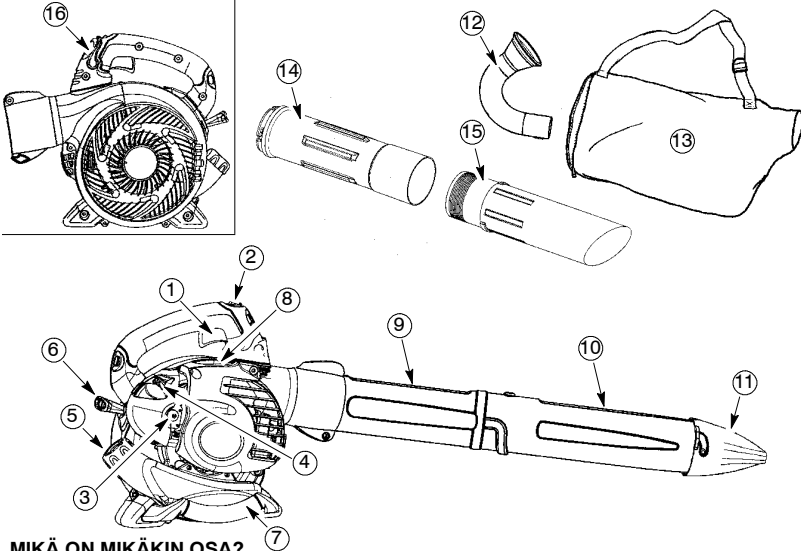

MIKÄ ON MIKÄKIN OSA?

- | | |
|-----------------------------|-----------------------------|
| 1. Kaasuliipasin | 9. Ylempi puhallusputki |
| 2. Virtakytkin | 10. Alempi puhallusputki |
| 3. Primer-pumpun painike | 11. Suurinopeuksinen suutin |
| 4. Käynnistysvipu | 12. Keruupussin väliputki |
| 5. Polttoainesäiliön korkki | 13. Keruupussi |
| 6. Käynnistysnaru | 14. Ylempi imuputki |
| 7. Imurikahva | 15. Alempi imuputki |
| 8. Sytytystulppa | 16. Kaasuttimen säätövipu |
| | 17. Käyttöohjekirja |

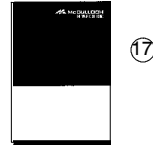

KOKOONPANO

TUOTEPAKETIN SISÄLTÖ

Tarkista, että olet saanut tuotepakkauksen mukana seuraavat osat.

- Puhallin
- Ylempi puhallusputki
- Alempi puhallusputki
- Suurinopeuksinen suutin
- Keruupussin väliputki
- Keruupussi
- Ylempi imuputki
- Alempi imuputki
- Imuputkien liitosruuvi

HUOM: Polttoainesuodattimen kolina tyhjässä polttoainesäiliössä on normaali ilmiö.

KOKOAMINEN

VAROITUS: Pysäytä moottori ja odota, kunnes juoksupyörän siivet ovat pysähtyneet, ennen kuin avaat imuaukon kannen tai asennat tai irrotat imu- tai puhallusputken. Pyörivät siivet voivat aiheuttaa vakavan vamman. Irrota aina sytytystulpan johdin ennen kunnossapitotoimenpiteitä.

VAROITUS: Jos laite toimitetaan koottuna, tarkista, että jokainen osa on kunnolla paikallaan. Noudata ohjekirjan turvallisuusohjeita ja huomioi laitteessa olevat varoitukset.

- Kokoamiseen tarvitaan tavallinen ruuvitaltta.

PUHALLIN KOKOONPANO PUHALLUSPUTKEN KOKOONPANO

1. Kohdista ylemmässä putkessa oleva uloke puhaltimen ulostulossa olevaan uraan ja työnnä putki paikalleen.

HUOM: Putken lukituspultin on oltava riittävän löysällä, jotta putket voidaan työntää puhaltimen ulostuloaukkoon. Löysää pultti kiertämällä sitä vastapäivään (älä irrota muttereita).

KOKOONPANO

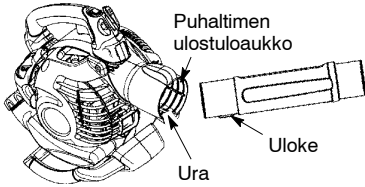

2. Kiinnitä putket paikalleen kääntämällä pulttia myötäpäivään.
3. Kohdista alemmassa putkessa olevat lovet ylemmässä putkessa olevien kohoumien kohdalle.

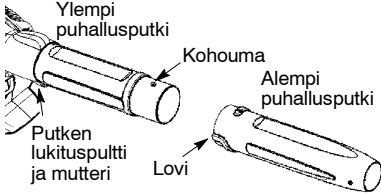

4. Työnnä alempi putki ylemmän putken päälle.
5. Kiinnitä alempi putki tiukasti ylemmän putkeen kiertämällä alemmaa putkea myötäpäivään, kunnes kuulet naksahduksen.

HUOM: Kun ylempi ja alempi putki ovat kunnolla kiinni toisissaan, putkissa olevat nuolet ovat vastakkain.

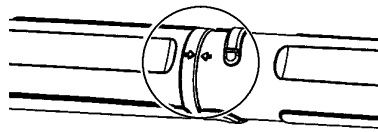

6. Kun irrotat putkia, kierrä pulttia vastapäivään siten, että putket löystyvät (älä irrota muttereita), jonka jälkeen voit irrottaa putket.

SUURINOPEUKSISEN SUUTTIMEN KOKOONPANO

Kun tarvitset suurempaa puhallusnopeutta, käytä suurinopeuksista suutinta.

1. Kohdista suuttimessa olevat lovet alemmassa puhallusputkessa olevien kohoumien kohdalle.

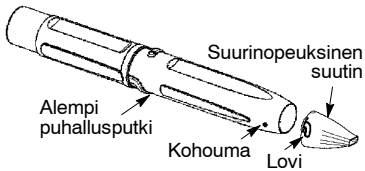

2. Työnnä suutin alemman putken päälle.
3. Kiinnitä suutin alemman putkeen kiertämällä sitä myötäpäivään, kunnes kuulet naksahduksen.

IMURI KOKOONPANO KERUUPUSSIN ASENNUS

1. Avaa keruupussin vetoketju ja aseta keruupussin väliputki paikalleen.
2. Työnnä väliputken kapeampi pää keruupussissa olevan pienen aukon läpi.

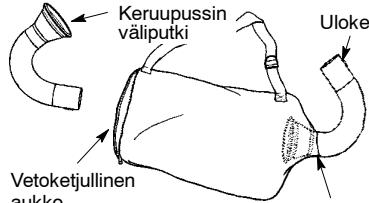

HUOM: Varmista, että aukon reuna on tiukasti väliputken levenevää kohtaa vasten ja että väliputken uloke on alapuolella.

3. Sulje keruupussin vetoketju. Varmista, että vetoketju on täysin kiinni.
4. Irrota puhallusputki.

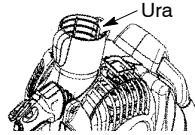
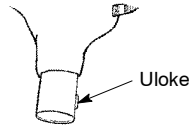

5. Aseta keruupussin väliputki puhallusaukkoon. Varmista, että väliputken uloke osuu puhallusaukon uraan.
6. Varmista väliputken kiinnitys kiertämällä nuppia myötäpäivään.

IMUPUTKEN ASENNUS

VAROITUS: Pysäytä moottori ja odota, kunnes juoksupyörän siivet ovat pysähtyneet, ennen kuin avaat imuaukon kannen tai asennat tai irrotat imu- tai puhallusputken. Pyörivät siivet voivat aiheuttaa vakavan vamman.

1. Työnnä ruuvimeisselin kärki imuaukon salpa-alueelle.

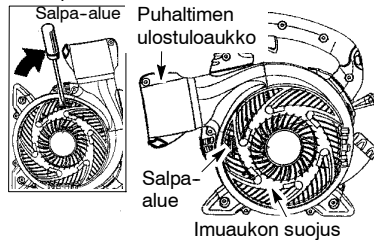

KOKOONPANO

2. Taivuta ruuvimeisselin kahvaa varovasti laitteen etupuolta kohti siten, että lukitus vapautuu, vetäen samalla toisella kädelläsi ylöspäin imuaukon suojusta.
3. Pidä imuaukon suojusta auki siihen saakka, kunnes imuputki on kiinnitetty paikalleen.

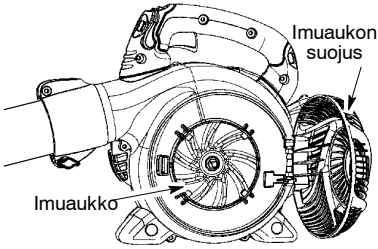

4. Kohdista imuaukon sisäpuolella olevat kohoumat ylemmässä imuputkessa olevien lovien kohdalle.

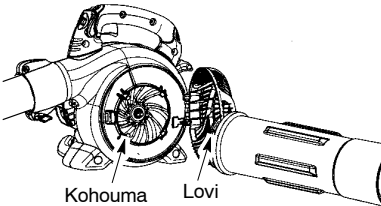

5. Työnnä ylempi imuputki imuaukkoon. Kiinnitä putki puhallinyksikköön kiertämällä sitä vastapäivään, kunnes kuullet naksahduksen.

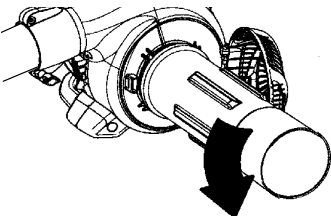

6. Aseta alemman imuputken vino pää kuvan mukaisesti. Työnnä alemmaa imuputkea ylemmän imuputken sisälle, kunnes alempi putki on kunnolla paikallaan ylemmän putken sisällä (noin 7 cm).

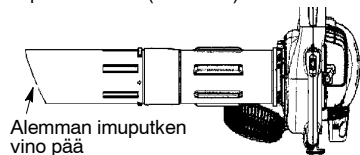

7. Kun kiinnität imuputkia yhteen, huomioi ylemmän putken alaosassa oleva merkki. Kiinnitä putket yhteen mukana toimitetun ruuvien avulla.

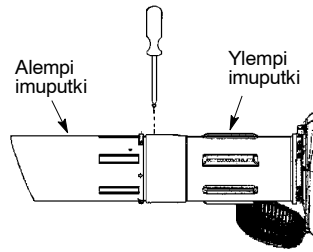

LAITTEEN MUUNTAMINEN IMURISTA PUHALTIMEKSI

VAROITUS: Kun puhallat roskia, pidä laitetta siten, että äänenvaimentimen puoli on itsestään pois päin (katso KÄYTTÖASENTO).

1. Irrota putkikäyrä ja imurinpussi kiertämällä nuppia vastapäivään, jolloin putkikäyrä irtaantuu.
2. Irrota imuputket kiertämällä putkia myötäpäivään.
3. Sulje imuaukon suojus ja tarkista, että se lukittuu kiinni.
4. Kiinnitä puhallusputket takaisin paikalleen (katso PUHALLUSPUTKEN KOKOONPANO).

OLKAKIHNNAN SÄÄTÖ

VAROITUS: Kun muroit roskia, pidä laitetta siten, että äänenvaimentimen puoli on itsestään pois päin (katso KÄYTTÖASENTO).

1. Vedä keruupussin hihna pään yli vasemmalle olkapäällesi.
2. Ojenna oikeaa käsivarttasi keruupussin takaosaa kohti.
3. Säädä olkahihnaa, kunnes keruupussin ja olkahihnan välinen sauma on peukalosi ja etusormesi välissä.
4. Varmista, että ilma pääsee kulkemaan vapaasti väliputkesta keruupussiin. Jos keruupussi haittaa ilmavirtaa, imuri ei toimi kunnolla.

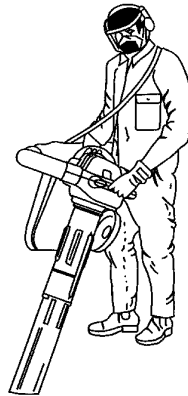

KÄYTTÖASENTO

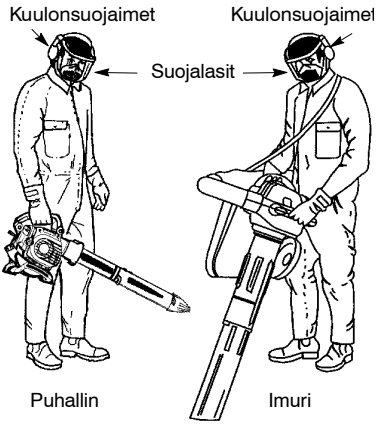

KÄYTTÖVINKKEJÄ

VAROITUS: Kun muroit tai puhallat roskia, pidä laitetta siten, että äänenvaimentimen puoli on itsestäsi poispäin (katso KÄYTTÖASENTO).

- Käytä kuulonsuojaimia. Tällöin melustasta johtuva kuulovammariski on pienempi.
- Sammuta moottori ennen lisälaitteiden asennusta tai poistoa. Pyörjivät osat voivat muuten aiheuttaa vammoja. Älä käytä laitetta, jos suojuukset eivät ole paikallaan.
- Älä käytä laitetta aikaisin aamulla tai myöhään illalla, koska tämä voi aiheuttaa häiriötä muille ihmisille. Noudata paikallisissa määräyksissä mainittuja aikoja. Tavallisimmat suositukset ovat kello 9.00-17.00 maanantaista lauantaihin.
- Vähennä melutasoa rajaamalla kerralla käytettävien laitteiden määrää.
- Vähennä melutasoa käyttämällä mahdollisimman vähän kaasua laitteen käytössä.
- Irrota puhallettava tai imuroitava aines maasta haravan tai harjan avulla ennen puhaltimen käyttöä.
- Mikäli puhallettava pinta on pölyinen, kostuta pinta, mikäli vettä on saatavilla.
- Moottorikäyttöisen puhaltimen käyttö vesiletkun sijaan esim. vesikourujen, pihakäytävien ja puutarhan puhdistuksessa säästää vettä.
- Varo lapsia, lemmikkieläimiä, autoja ja avoimia ikkunoita. Puhalla roskat turvallisesti.
- Pidä puhallinsuutin puhaltimessa, jotta ilmavirta puhaltaa lähellä maan pintaa. PUHDISTA laitteet käytön jälkeen! Laita roskat jäteastiaan.

ENNEN MOOTTORIN KÄYNNISTÄMISTÄ

VAROITUS: Lue turvämääräysten polttoaineen käsittelyä koskava kappale ennen laitteen käytön aloittamista. Ellet ymmärrä turvämääräyksiä, älä lisää polttoainetta polttoainesäiliöön. Ota yhteys valtuutettuun huoltoilikkeeseen.

POLTTOAINEEN LISÄÄMINEN

VAROITUS: Irrota polttoainesäiliön korkki varovasti, kun lisää polttoainetta. Tässä moottorissa tulee virallisen hyväksynnän mukaisesti käyttää lyijytöntä bensiiniä. Ennen käyttöä bensiiniin on sekoitettava korkealaatuista ilmajäähdytteistä 2-tahtimoottoriöljyä, jonka sekoitussuhde on 40:1. Sekoitussuhde 40:1 saadaan sekoittamalla 5 litraan lyijytöntä bensiiniä 0,125 litraa öljyä. ÄLÄ käytä autoöljyä tai laivoöljyä, sillä ne vaurioittavat moottoria. Noudata polttoaineen sekoittamisessa öljyastian merkittyjä ohjeita. Kun öljy on lisätty bensiiniin, ravistele säiliötä hetken aikaa varmistaksesi, että polttoaine sekoittuu hyvin. Lue polttoainetta koskevat turvallisuusohjeet ennen kuin täytät laitteen polttoainesäiliön.

SEOSSUHDE

Bensiini, litraa	Kaksitahtiöljy, litraa
	40:1 (2,5%)
2	0,050
5	0,125
10	0,250

HUOM: Älä käytä laitteessa koskaan pelkkää bensiiniä. Se aiheuttaa pysyviä moottorivaurioita.

POLTTOAINEEN VAATIMUKSET

Käytä korkealaatuista lyijytöntä bensiiniä. Alhaisin suositeltu oktaaniluku on 90 (RON).

TÄRKEÄÄ

Alkoholisekoitteisten polttoaineiden (yli 10% alkoholia) käyttö voi aiheuttaa vakavia moottorin toiminta- ja kestävyysongelmia.

VAROITUS: Väärän polttoaineen ja/tai voiteluaineen käyttö voi aiheuttaa esimerkiksi seuraavanlaisia ongelmia: huono kytkimen kytkelyminen, ylikuumeneminen, höyrylukko, tehohäviöt, riittämätön voitelu, polttoaineputkiston, tiivisteiden ja kaasuttimen sisäisten komponenttien vaurioituminen jne. Alkoholisekoitteiset polttoaineet aiheuttavat runsasta kosteuden imeytymistä polttoaineen ja öljyn seokseen, mistä on seurauksena öljyn ja polttoaineen erottuminen.

MOOTTORIN PYSÄYTTÄMINEN

- Vapauta kaasuliipaisin.
- Paina ja pidä STOP-kytkintä paikallaan, kunnes moottori sammuu.

KÄYTTÖ

ENNEN MOOTTORIN KÄYNNISTÄMISTÄ

- VAROITUS:** VARMISTA ennen laitteen käyttöä, että putket ovat kunnolla kiinni.
- Lisää polttoainetta polttoainesäiliöön. Siirry tämän jälkeen vähintään 3 metrin päähän polttoaineen täyttöpaikalta.
 - Pidä laitetta kuvan mukaisessa käynnistysasennossa. Huolehdi, ettei puhaltimen pää ole suunnattu kohti ihmisiä, eläimiä, lasipintoja tai kiinteitä esineitä.

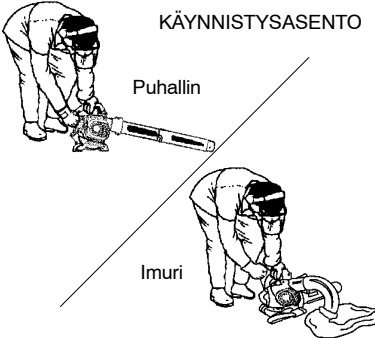

- VAROITUS:** Pidä laitetta kuvan mukaisessa asennossa, kun käynnistät moottorin. Älä laske laitetta muulle kuin puhtaalle ja kovalle alustalle moottorin käydessä tai sitä käynnistettäessä. Roskat, kuten sora, hiekka, pöly tai ruoho, voivat imeytyä sisään laitteen ilmanottoaukosta ja sinkoutua ulos puhallusaukosta ja siten vahingoittaa laitetta, muita esineitä tai ihmisiä.

KYLMÄN MOOTTORIN KÄYNNISTÄMINEN (tai lämpimän moottorin käynnistäminen polttoaineen loppumisen jälkeen)

1. Vie kaasuttimen säätövipu tyhjäkäynnin asentoon.

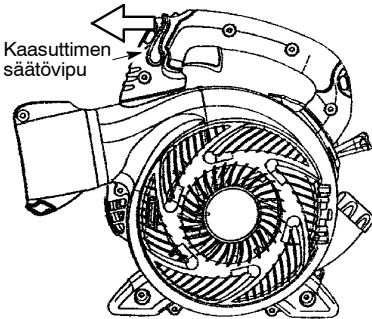



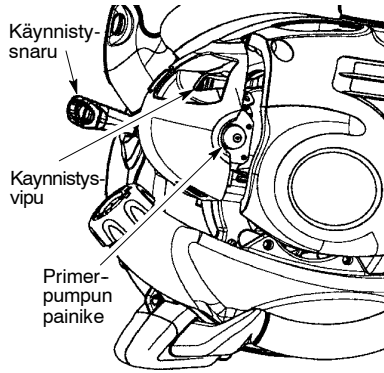



2. Paina primer-pumpun painiketta hitaasti 6 kertaa.
3. Käännä käynnistysvipu START-asentoon.



4. Vedä käynnistysnarusta teräväsi 5 kertaa hallitulla ja vakaalla liikkeellä (ei yli 3:a kertaa lämpötilan ollessa yli 32° C). Jos moottori käynnistyy ja pysyy käynnissä ennen kuin olet vetänyt 5 kertaa, anna sen käydä 5 sekunnin ajan ja purista sitten kaasuliipaisin kokonaan pohjaan, jotta käynnistysjärjestelmä vapautuu (käynnistysvipu palautuu käyntiasentoon-RUN). Vaiheet 5 ja 6 eivät ole tarpeellisia.
5. Purista kaasuliipaisin kokonaan pohjaan, jotta käynnistysjärjestelmä vapautuu (käynnistysvipu palautuu käyntiasentoon-RUN).
6. Vedä käynnistysköyden kahvasta terävästi puristaen kaasuliipaisinta, kunnes moottori käynnistyy ja pyörii.

Kone takareunassa on yksinkertaistettu käynnistysmuistutus, jonka kuvat kuvaavat kutakin vaihetta.

1 	4 
2 	5 
3 	

LÄMPIMÄN MOOTTORIN KÄYNNISTÄMINEN

1. Paina ja pidä kaasuliipaisin alhaalla.
2. Vedä käynnistysköyden kahvasta terävästi puristaen kaasuliipaisinta, kunnes moottori käynnistyy ja pyörii.

HUOM: Normaalisti laite voidaan käynnistää lämpimänä 5 - 10 minuutin kuluttua siitä, kun se on sammutettu. Jos laitetta ei käytetä yli 10 minuuttiin, käynnistäminen on suoritettava kohdan KYLMÄN MOOTTORIN KÄYNNISTÄMINEN ohjeiden mukaisesti tai laitteeseen merkittyjä käynnistysohjeita noudattaen.

KÄYTTÖ

LIIKAA RIKASTETUN MOOTTORIN KÄYNNISTÄMINEN

Liikaa rikastettu moottori voidaan käynnistää viemällä käynnistysvipu käyntiasentoon (RUN) ja puristamalla kaasuliipaisin kokonaan pohjaan. Vedä käynnistyskahvasta toistuvasti puristaen

samalla kaasuliipaisinta, kunnes moottori käynnistyy ja pyörii. Käynnistyskahvasta joudutaan mahdollisesti vetämään useita kertoja riippuen siitä, kuinka pahasti tulppa on kastunut. Jos käynnistäminen ei onnistu, lue ohjeet kohdasta VIANETSINTÄ.

KUNNOSSAPITO

VAROITUS: Älä koske äänenvaimentimeen, jos moottori ja äänenvaimennin ovat kuumia. Kuuma äänenvaimennin voi aiheuttaa vakavia palovammoja.

VAROITUS: Irrota sytytystulpan johdin ennen kunnossapitotoimenpiteitä, paitsi silloin kun säädät kaasutinta.

KIRISTÄ MAHDOLLISET LÖYSÄLLÄ OLEVAT KIINNITYKSET JA OSAT

- Äänenvaimennin
- Sytytystulpan kanta
- Ilmansuodatin
- Kotelon ruuvit

TARKISTA, ETTEI LAITTEESSA OLE VIOITTUNEITA TAI KULUNEITA OSIA

Ota yhteys valtuutettuun huoltoilikkeeseen, jos vioittuneita tai kuluneita osia pitää vaihtaa.

- Kaasuvipu. Tarkista kaasuvivun toiminta siirtämällä kaasuvipu STOP-asentoon. Moottorin on tällöin pysähtyttävä. Käynnistä moottori uudelleen ja jatka.
- Polttoainesäiliö. Keskeytä laitteen käyttö, jos polttoainesäiliö on vaurioitunut tai se vuotaa.
- Keruupussi. Keskeytä keruupussin käyttö, jos se on vaurioitunut.

TARKISTA JA PUHDISTA LAITE JA SEN MERKINNÄT

- Tarkista jokaisen käytön jälkeen, etteivät laitteen osat ole löystyneet tai vaurioituneet. Puhdista laite ja sen merkinntä kostealla kankaalla ja miedolla puhdistusaineella.
- Kuivaa laite puhtaalla ja kuivalla liinalla.

PUHDISTA ILMANSUODATIN

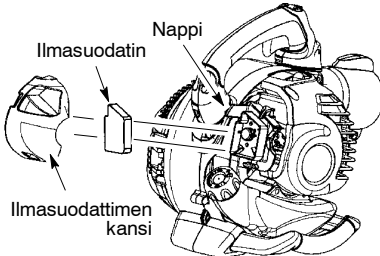

Ilmansuodattimen puhdistaminen:

Likainen ilmansuodatin heikentää moottorin tehoa ja lisää polttoaineenkulutusta sekä vahingollisia päästöjä. Puhdista ilmansuodatin aina 5 käyttötuntin jälkeen.

1. Puhdista suodattimen kansi ja sen ympäristö, jotta likaa ei pääse kaasutinkammioon kannen ollessa irrotettuna.

HUOM: Siirrä rikastin käyttöasentoon (RUN) ennen kuin avaat ilmansuodattimen suojuksen.

2. Avaa ilmansuodattimen suojus painiketta painamalla (katso kuva). Irrota ilmansuodatin.

HUOM: Älä puhdista ilmansuodatinta bensiinillä tai muulla herkästi syttyvällä liuottimella. Tällaisen aineen käyttö lisää tulipalovaaraa ja saattaa aiheuttaa vahingollisten kaasujen syntyminen.

3. Pese suodatin saippualla ja vedellä.
4. Anna suodattimen kuivua.
5. Tiputa suodattimeen muutama tippa öljyä. Purista suodatinta, jotta öljy leviää.
6. Asenna osat paikalleen.

VAIHDA SYTYTYSTULPPA

Vaihda sytytystulppa kerran vuodessa. Moottori käynnistyy tällöin helpommin ja käy paremmin. Aseta sytytystulpan kärkiväliksi 0,6..0,7 mm. Sytytyksen ajoitus on kiinteä, eikä sitä voi säätää.

1. Kierrä sytytystulpan kantaa ja vedä se irti.
2. Irrota sytytystulppa sylinteristä ja hävitä tulppa.
3. Aseta tilalle Champion RCJ-6Y -sytytystulppa ja kiristä se 19 mm hylsyavaimella.
4. Aseta sytytystulpan kanta uudelleen paikalleen.

VAIHDA POLTTOAINESUODATIN

Ennen polttoainesuodattimen vaihtoa polttoaine on tyhjennettävä moottorista käyttämällä se loppuun. Avaa tämän jälkeen polttoainesäiliön korkki. Vedä polttoainesuodatin säiliöstä ja irrota se polttoaineletkusta. Asenna uusi polttoainesuodatin polttoaineletkuun ja kokoa osat takaisin paikalleen.

KUNNOSSAPITO

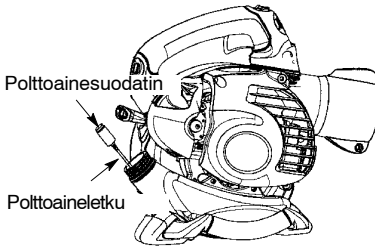

TARKISTA ÄÄNENVAIMENTIMEN KIINNITYSRUUVIT

Tarkista kerran vuodessa, että äänenvaimentimen ruuvit ovat tiukasti kiinni. Näin vältetään vaurioita.

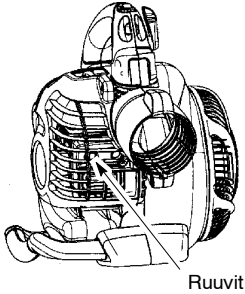

KAASUTTIMEN SÄÄTÄMINEN

Laitteen kaasutin on säädetty valmistusvaiheessa huolellisesti. Säättäminen voi kuitenkin olla tarpeen, jos:

- Moottori ei siirry joutokäyntiin, kun kaasuvipu vapautetaan.

Joutokäyntinopeuden säätäminen

Anna moottorin käydä joutokäynnillä. Säädä joutokäyntinopeutta, kunnes moottori käy sammumatta (moottorin sammuminen tarkoittaa liian hidasta joutokäyntiä).

- Moottorin joutokäyntinopeutta nostetaan kiertämällä joutokäynnin nopeuden säätöruuvia myötäpäivään.
- Moottorin joutokäyntinopeutta vähennetään kiertämällä säätöruuvia vastapäivään.

Joutokäynnin nopeuden säätöruuvi

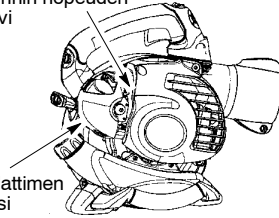

Jos tarvitset apua säädön suorittamisessa tai olet epävarma toimenpiteen kulusta, ota yhteys valtuutettuun huoltoiliikkeeseen.

VARASTOINTI

VAROITUS: Valmisteile laite varastointia varten käyttökauden päätyttyessä tai jos laitetta ei käytetä yli 30 päivään.

- Anna moottorin jäähtyä ja varmista laitteen paikallaan pysyminen varastoinnin ja kuljetuksen aikana.
- Älä säilytä laitetta tai polttoainetta suljetussa tilassa, jossa polttoaineesta haihtuva kaasu voi syttyä vedenlämmittimen, sähkömoottorin, uunin tms. synnyttämien kipinöiden tai avotulen vuoksi.
- Laitteen kaikki turvalaitteet on oltava paikallaan varastoinnin aikana. Valitse säilytyspaikka siten, etteivät laitteen terävät osat voi vahingoittaa ketään.
- Säilytä laite ja sen polttoaine lasten ulottumattomissa.

ULKOPINNAT

- Jos laitetta on tarkoitus säilyttää käyttämättömänä pitkään, puhdista se perusteellisesti ennen varastointia. Säilytä laitetta puhtaassa ja kuivassa paikassa.
- Voitele metalliset ulkopinnat kevyesti öljyllä.

MOOTTORIN SISÄOSAT

- Irrota sytytystulppa ja kaada moottoriin teelusikallinen ilmajäähdytteisille moottoreille tarkoitettua kaksitahtimoottoriöljyä sytytystulpan aukosta. Vedä käynnistysnarusta hitaasti 8...10 kertaa, jotta öljy levittyy moottoriin.
- Vaihda sytytystulppa uuteen. Tulpan tyypin ja lämpöalueen on vastattava suosituksia.
- Puhdista ilmansuodatin.
- Varmista laitteen ruuvien ja muttereiden riittävä kireys. Vaihda mahdolliset vaurioituneet ja kuluneet osat.
- Käytä seuraavalla käyttökaudella tuoretta polttoaineseosta, jossa bensiinin ja öljyn seossuhde on oikea.

LIŠÄOHJEITA

- Älä säilytä bensiiniä käyttökaudesta toiseen.
- Vaihda bensiinikanisteri uuteen, jos se alkaa ruostua.

VIANETSINTÄTAULUKKO

VAROITUS: Sammuta laite ja irrota sytytystulpan johdin ennen kuin aloitat huoltotoimenpiteet, paitsi jos työ on suoritettava moottorin käydessä.

VIKA	SYY	TOIMENPIDE
Moottori ei käynnisty.	<ol style="list-style-type: none"> 1. Moottori on saanut liikaa polttoainetta. 2. Polttoainesäiliö on tyhjä. 3. Sytytystulppa ei toimi. 4. Polttoaine ei pääse kaasuttimeen asti. 5. Puristusaine on alhainen. 	<ol style="list-style-type: none"> 1. Katso "Liikaa polttoainetta saaneen moottorin käynnistäminen." 2. Täytä säiliö asianmukaisella polttoaineseoksella. 3. Asenna uusi sytytystulppa. 4. Tarkista, ettei polttoainesuodatin ole likainen, vaihda tarvittaessa. Tarkista, ettei polttoaineletku ole kiertynyt tai haljennut. Korjaa tai vaihda tarvittaessa. 5. Ota yhteys valtuutettuun huolto-liikkeeseen.
Moottorin joutokäynnissä on vikaa.	<ol style="list-style-type: none"> 1. Polttoaine ei pääse kaasuttimeen asti. 2. Kaasutinta pitää säätää. 3. Kampiakselin tiivisteet ovat kuluneet. 4. Puristusaine on alhainen. 	<ol style="list-style-type: none"> 1. Tarkista, ettei polttoainesuodatin ole likainen, vaihda tarvittaessa. Tarkista, ettei polttoaineletku ole kiertynyt tai haljennut. Korjaa tai vaihda tarvittaessa. 2. Ota yhteys valtuutettuun huolto-liikkeeseen. 3. Ota yhteys valtuutettuun huolto-liikkeeseen. 4. Ota yhteys valtuutettuun huolto-liikkeeseen.
Moottori ei kiihdytä, siinä ole tehoa tai teho häviää kuormitettaessa.	<ol style="list-style-type: none"> 1. Ilmansuodatin on likainen. 2. Polttoaine ei pääse kaasuttimeen asti. 3. Sytytystulppa on likainen. 4. Kipinäverkko on likainen. 5. Kaasutinta pitää säätää. 6. Karstaa on muodostunut. 7. Puristusaine on alhainen. 	<ol style="list-style-type: none"> 1. Puhdista tai vaihda ilmansuodin. 2. Tarkista, ettei polttoainesuodatin ole likainen, vaihda tarvittaessa. Tarkista, ettei polttoaineletku ole kiertynyt tai haljennut. Korjaa tai vaihda tarvittaessa. 3. Puhdista tai vaihda sytytystulppa, säädä kärkiväli tarvittaessa. 4. Vaihda kipinäverkko. 5. Ota yhteys valtuutettuun huolto-liikkeeseen. 6. Ota yhteys valtuutettuun huolto-liikkeeseen. 7. Ota yhteys valtuutettuun huolto-liikkeeseen.
Moottori savuttaa.	<ol style="list-style-type: none"> 1. Rikastin on osittain auki. 2. Väärä polttoaineseos. 3. Ilmansuodatin on likainen. 4. Kaasutinta pitää säätää. 	<ol style="list-style-type: none"> 1. Säädä rikastinta. 2. Tyhjennä polttoainesäiliö ja täytä asianmukaisella polttoaineseoksella. 3. Puhdista tai vaihda ilmansuodatin. 4. Ota yhteys valtuutettuun huolto-liikkeeseen.
Moottori kuumenee.	<ol style="list-style-type: none"> 1. Väärä polttoaineseos. 2. Vääränlainen sytytystulppa. 3. Kaasutinta pitää säätää. 4. Karstaa on muodostunut. 	<ol style="list-style-type: none"> 1. Tyhjennä polttoainesäiliö ja täytä asianmukaisella polttoaineseoksella. 2. Vaihda asianmukaiseen sytytystulppaan. 3. Ota yhteys valtuutettuun huolto-liikkeeseen. 4. Ota yhteys valtuutettuun huolto-liikkeeseen.

VAATIMUSTENMUKAISUUSVAKUUTUS

EY-vaatimustenmukaisuusvakuutus (Koskee ainoastaan Eurooppaa)

Me, **Husqvarna AB, SE-561 82 Huskvarna, Ruotsi**, puh.: +46-36-146500, vakuutamme yhteisön valtuutettuna edustajana, että **McCulloch GBV 345 puutarhapuhallin/imuri** alkaen vuoden 2012 sarjanumeroista (vuosi on ilmoitettu arvokilvissä ennen sarjanumeroa) on valmistettu noudottaen seuraavaa **NEUVOSTON DIREKTIVIÄ**:

17. toukokuuta 2006 "koskien koneita" **2006/42/EY**.

15. joulukuuta 2004 "sähkömagneettista yhteensopivuutta koskeva" direktiivi **2004/108/EY**, sekä sen nyt voimassa olevat lisäykset.

8. toukokuuta 2000 "koskien melupäästöä ympäristöön" **2000/14/EY**, liite V. Katso melupäästöjä koskevat tiedot luvusta Tekniset tiedot.

Seuraavia standardeja on sovellettu: **EN ISO 12100-1/A1:2009, EN ISO 12100-2/A1:2009, CISPR 12:2007**.

SMP Svensk Maskinprovning AB, Fyrisborgsgatan 3, SE-754 50 Uppsala, Ruotsi, on suorittanut Husqvarna AB:lle vapaaehtoisen tyyppitarkastuksen. Sertifikaattien numerot ovat: **SEC/09/2024**.

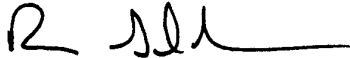

15.11.2012

Ronnie E. Goldman, Suunnittelupäällikkö
Husqvarna AB:n valtuutettu ja teknisestä dokumentaatiosta vastaava edustaja

TEKNISET TIEDOT

MALLI: GBV 345

MOOTTORI

Moottorin iskutilavuus, cm³

25

Moottorin enimmäisteho, ISO 8893:n mukaisesti, kW

0,75

Joutokäynti +/- 400, r/min

3700

Katalyysaattoriaänenvaimennin

Kyllä

SYTYTYSJÄRJESTELMÄ

Sytytystulppa

Champion RCJ-6Y

Kärkiväli, mm

0,6

POLTTOAINE- JA VOITELUJÄRJESTELMÄ

Polttoainesäiliön tilavuus, cm³

540

PAINO

Ilman putket, tyhjällä polttoainesäiliöllä, kg

4,4

MELUPÄÄSTÖT

(ks. Huom. 1)

Äänentehotaso, mitattu dB(A)

103,9

Äänentehotaso, taattu LWA dB(A)

108,0

ÄÄNITASOT

(ks. Huom. 2)

Ekvivalentti äänenpainetaso käyttäjän korvan tasalla mitattuna standardien ISO 22868 mukaan, dB(A)

Varustettu puhallusputkella ja suuttimella (alkuperäinen)

96,7

Varustettu imuputkella (alkuperäinen)

98,6

TÄRINÄTASOT

Kahvojen vastaavat tärinätasot ($a_{Hv,eq}$) mitattuna standardien ISO 22867 mukaan, m/s²

Varustettu puhallusputkella ja suuttimella (alkuperäinen), oikea

10,1

Varustettu imuputkella (alkuperäinen), vasen/oikea

8,2/10,4

Huom. 1: Melupäästö ympäristöön äänentehona (L_{WA}) EY-direktiivin 2000/14/EG mukaisesti mitattuna. Koneen ilmoitettu äänen tehotaso on mitattu käyttäen alkuperäistä terälaitetta, joka antaa suurimman äänen tehotason. Taatun ja mitatun äänitehon erona on se, että taattu ääniteho sisältää myös mitatun tuloksen hajonnan ja vaihtelun saman mallin eri koneiden välillä direktiivin 2000/14/EY mukaisesti..

Huom. 2: Ilmoitetuilla tiedoilla vastaavasta koneen äänenpainetasosta tyyppillinen tilastollinen hajonta (vakiopoikkeama) on 1 dB(A).

Huom. 3: Ilmoitetuilla tiedoilla vastaavasta tärinätasosta tyyppillinen tilastollinen hajonta (vakiopoikkeama) on 1 m/s².

INDHOLD

Indledning	39	Vedligeholdelse	48
Symbolforklaring	40	Opbevaring	49
Generelle sikkerhedsinstruktioner	40	Fejfindingstabel	50
Forklaring (Hvad er hvad?)	43	Erklæring om overensstemmelse	51
Montering	43	Teknisk datablad	51
Betjening	46		

INDLEDNING

Til vore kunder,

Tak, fordi du har valgt et produkt fra McCulloch. Du er dermed blevet en del af en historie, der tog sin begyndelse, da McCulloch Corporation begyndte at producere motorer under anden verdenskrig. I 1949, da McCulloch introducerede sin første lette motorsav til enmandsbetjening, skulle skovbruget aldrig blive det samme igen.

Udvalget af innovative motorsave udviklede sig op igennem årtierne, og omsætningen tog til i omfang, først med fly- og kartmotorer i 1950'erne og siden med minimotorsave i 1960'erne. Senere, i 1970'erne og 80'erne, kom trimmere og løvblæsere/-sugere med i sortimentet.

I dag fortsætter McCulloch som en del af Husqvarnakoncernen sin tradition for stærke motorer, tekniske innovationer og stærke designs, som har været vores varemærker i mere end et halvt århundrede. Reduktion af brændstofforbruget, emissioner og støjniveauer har højeste prioritet hos os, hvilket også gælder forbedring af sikkerheden og brugervenligheden.

Vi håber, at du vil blive tilfreds med dit McCulloch-produkt, da det er udviklet til at være din ledsager i lang tid fremover. Hvis du følger denne brugervejlednings anbefalinger vedr. anvendelse, service og vedligeholdelse, kan du forvente, at produktet når den anførte levetid. Hvis du får brug for professionel assistance til reparation eller service, bedes du benytte servicesøgeren på www.mcculloch.com.

McCulloch forsøger hele tiden at videreudvikle sine produkter og forbeholder sig derfor ret til ændringer af bl.a. form og udseende uden forudgående varsel. Denne vejledning kan også downloades på www.mcculloch.com.

SYMBOLFORKLARING



ADVARSEL! Lovblæseren kan være farlig! Uforsigtig eller forkert brug kan medføre alvorlig personskade eller dødsfald.



Læs brugerhåndbogen omhyggeligt, før du bruger lovblæseren.



Godkendte beskyttelsesbriller, ansigtsværn skal benyttes eller åndedrætsværn ved risiko for støv.



Brug altid godkendte beskyttelseshandsker.



ADVARSEL! Sørg for, at bunddækslet er ordentlig fæstnet, eller at sugerøret er rigtig installeret. Undgå at berøre blæserhjulet med hånden eller med diverse genstande.



Vejledning til åbning af dækslet til indsugningen. Vip forsigtigt skruetrækkerens håndtag mod enhedens forende for at udløse låsen, og træk samtidig dækslet til indsugningen op med den anden hånd.



Lydkraftniveau



Anvend blyfri benzin eller blyholdig benzin af god kvalitet og totaktsolie.



ADVARSEL! Lovblæseren kan kaste genstande af sted med voldsom kraft, og disse genstande kan slå tilbage. Dette kan føre til alvorlige øjenskader.



ADVARSEL! Lyddæmperen er meget varm under og efter brug. Berør ikke lyddæmperen, dens skjold eller dens omgivelser, og sørg for, at den ikke kommer i berøring med brændbart materiale, f.eks. tørt græs eller brændstof.



Brugeren af lovblæseren skal sørge for, at der ingen personer er til stede inden for en radius af ti meter, når lovblæseren er i drift. Når flere personer arbejder i samme område, skal der være en sikkerhedsafstand på mindst 15 meter.



De kan bruges Deres maskine som støvsuger til at samle tørre materialer op, f.eks. blade, græs, små grene og papirstykker. Brug ikke maskinen som en støvsuger til afhente sten, grus, metal, glasskår, osv., for at undgå alvorlige skader på roterende blade.



Lydtryksniveau ved 7,5 meter

GENERELLE SIKKERHEDSINSTRUKTIONER

ADVARSEL: Alle sikkerheds- og forholdsregler skal følges, da der ellers kan opstå alvorlig personskade.

FÅ ET GODT KENDSKAB TIL LØVBLÆSEREN

- Læs brugerhåndbog omhyggeligt, indtil du forstår og kan følge alle advarsler og sikkerhedsregler, før du bruger denne maskine.
- Løvblæseren må kun bruges af personer, der forstår og er villige til at følge alle advarsler og sikkerhedsregler i denne brugerhåndbog.

ADVARSEL: Undersøg arbejdsområdet, før lovblæseren startes. Fjern alle små og hårde genstande, f.eks. sten, glas ledninger m.m., som kan kastes, tilbagekastes eller på anden måde forårsage skade på personer og ting under driften.

ADVARSEL: Når der støvsuges eller blæses efterladenskaber, hold da enheden med lyddæmpersiden vendende væk fra kroppen og tøj.

De kan bruge Deres maskine som blæser:

- Til at fejle affald eller klippet græs væk fra indkørsler, fortove, gårde osv.
- til at blæse klippet græs, strå eller blade sammen til bunker, eller væk fra omkring samlinger eller mellem mursten.

De kan bruges Deres maskine som støvsuger:

- Til at samle tørre materialer op, f.eks. blade, græs, små grene og papirstykker.
- Kør maskinen med høj hastighed for at opnå det bedste resultat ved støvsugning.
- Bevæg maskinen langsomt frem og tilbage over materialet, mens De støvsuger. Undgå at tvinge maskinen ind i en affaldsbunke, da dette kan tilstoppe maskinen.
- Hold slangen ca. 3 cm over jorden for at opnå det bedste resultat.

GENERELLE SIKKERHEDSINSTRUKTIONER

PLANLÆG ARBEJDET

⚠ ADVARSEL: Denne maskine skaber et elektromagnetisk felt under brug. Dette felt kan i nogle tilfælde påvirke aktive eller passive medicinske implantater. For at reducere risikoen for alvorlige eller dødbringende skader anbefaler vi, at personer med medicinske implantater kontakter deres læge og producenten af det medicinske implantat, før de tager maskinen i brug.

- Bær altid beskyttelsesbriller og høreværn, når du bruger, vedligeholder eller reparerer denne maskine. Beskyttelsesbriller kan medvirke til, at du undgår at få sten eller små genstande blæst eller kastet tilbage i øjne og hoved med risiko for at miste synet og/eller komme alvorligt til skade. Øjenværn bør være mærket Z87.
- Gå ikke barfodet eller i sandaler.
- Bær altid åndedrætsværn eller anden beskyttelse af luftvejene, når du arbejder i støvholdige omgivelser.
- Spænd håret fast over skulderhøjde. Fastså, eller fjern smykker, løse klædningsstykker eller klædningsstykker med frithængende stropper, bånd og duske m.m., da de kan vikle sig ind i de bevægelige dele.
- Brug ikke løvblæseren, når du er træt, sløj, irriteret, eller hvis du er påvirket af alkohol, medikamenter eller medicin.
- Hold børn, tilskuere og dyr mindst 15 meter væk fra arbejdsområdet. Peg ikke blæserens mundstykke i retning af mennesker eller kæledyr.

OMGÅ BRÆNDSTOF FORSIGTIGT

- Fjern alle årsager til gnister eller flammer (herunder rygning, åbne flammer eller arbejde, der kan give gnister) i de områder, hvor brændstoffet blandes, hældes eller opbevares.
- Du bør blande og påfylde brændstof udendørs på jorden. Opbevar brændstoffet på et køligt, tørt og godt ventileret sted, og brug en godkendt og afmærket beholder til alle brændstofformål.
- Du må ikke ryge, når du håndterer brændstof eller betjener løvblæseren.
- Sørg for, enheden er korrekt samlet og i god funktionsstand.
- Fyld ikke benzin i tanken, når løvblæseren kører.
- Undgå at spilde brændstof eller olie. Tør spildt brændstof op, inden motoren startes eller hed.
- Gå mindst 3 meter væk fra brændstoffet og påfyldningsstedet, før motoren startes.
- Opbevar altid benzin i en beholder, der er godkendt til brandfarlige væsker.

BETJEN LØVBLÆSEREN SIKKERT

⚠ ADVARSEL: Stop motoren, før dækslet til indsugningen åbnes. Motoren skal stoppes og blæsehjulet skal standses, så ingen kommer til skade ved rotorbladene.

⚠ ADVARSEL: Når der støvsuges eller blæses efterladenskaber, hold da enheden med løvblæserens vendende væk fra kroppen og tøj.

- Denne løvblæser/-suger er kun beregnet til at blæse eller sugе blade og andet affald væk fra jorden.
- Hver gang løvblæseren bruges, skal du først undersøge, om der er slidte, løse, manglende eller beskadigede dele. Brug ikke løvblæseren, før den er i god stand.
- Hold løvblæserens udvendige overflade ren for olie og brændstof.
- Du må aldrig starte eller køre motoren i et lukket rum eller en lukket bygning. Indånding af udstødningsgasser kan medføre døden.
- Katalysatorlyddæmp eren bliver meget varm både under brug og efter stop. Dette gælder også ved tomgangskørsel. Berøring kan give forbrændinger på huden. Vær opmærksom på brandfaren!
- Bær ikke gummihandsker eller andre forede handsker, mens løvblæseren bruges, så du undgår stod pga. statisk elektricitet.
- Når motoren kører, må løvblæseren kun stilles på et rent, hårdt område. Småpartikler som grus, sand, støv og græs m.m. kan suges ind gennem luftindtagningen og blive slynget ud gennem udblæsningen og beskadige maskine og inventar eller være årsag til, at brugeren eller tilskuere kommer alvorligt til skade.
- Undgå farlige omgivelser. Brug ikke løvblæseren på steder, hvor der ikke udluftes, eller hvor eksplosive dampe eller kulmonoxid kan forefindes eller koncentrerer.
- Ræk ikke længere end forsvarligt, og brug ikke løvblæseren på ustabile steder, såsom stiger, træer, stejle hældninger og tage. Sørg altid for ordentligt fodfæste, så du ikke mister balancen.
- Anbring aldrig genstande inde i blæserørene. Vend altid udstødningen væk fra mennesker, dyr, glas og massive genstande som træer, biler og mure. Luftstrømmen kan bevirke, at sten, skidt og pinde kastes eller tilbagekastes, så mennesker og dyr kommer til skade og glas går i stykker.
- Brug ikke løvblæseren, hvis det rigtige udstyr ikke er skruet på. Når løvblæseren bruges som blæser, skal du altid anvende blæserør. Når løvblæseren anvendes som suger, skal du altid anvende sugerrør og støvsugerposen. Sørg for, at støvsugerposens lynlås er fuldstændig lynet til.
- Undersøg luftindsugningsåbning, blæserør, sugerrør og vinkelrør hyppigt og altid, når motoren er stoppet, og tændrøret ikke er tilsuttet. Hold luftrør og udstødningsrør fri for rester, der kan hobe sig op og begrænse luftgennemstrømningen.

GENERELLE SIKKERHEDSINSTRUKTIONER

- Anbring aldrig objekter i luftindsugningsåbningen, da dette kan begrænse luftgennemstrømningen og beskadige løvblæseren.
- Brug aldrig løvblæseren til at sprede kemikalier, gødning og andre materialer, som kan indeholde giftstoffer.
- Brug ikke løvblæseren i nærheden af ildsteder, steder med ild i blade og krat, grillsteder og askebægre m.m.
- Brug kun løvblæseren til de formål, der forklæres i denne brugerhåndbog.
- Brug kun det tilbehør og de reservedele, som producenten anbefaler til brug på løvblæseren.
- Opbevar ikke løvblæseren eller brændstoffet i et lukket område, hvor brændstofdampene kan brede sig til gnister eller flammer fra vandvarmere, el-motorer, kontakter og ovne m.m.
- Opbevar løvblæseren et tørt sted, hvor den ikke er tilgængelig for børn.
- Fastgør maskinen under transport.

HOLD LØVBLÆSEREN I GOD STAND

- Lad et autoriseret serviceværksted foretage al vedligeholdelse, bortset fra de anbefalede gøremål, som beskrives i brugerhåndbogen.
- Fjern tilslutningen til tændrøret, før du foretager vedligeholdelse, med- mindre du foretager karburator- justeringer.
- Brug kun originale McCulloch-reservedele. Brug af andre dele kan beskadige løvblæseren og medføre, at garantien ikke dækker.
- Tøm benzintanken, inden løvblæseren henstilles i længere tid. Brug al benzinen i karburatoren ved at starte motoren og lade den køre, indtil den stopper.

SÆRLIGE BEMÆRKNINGER: Udsættelse for vibrationer pga. langvarig brug af benzindrevne værktøjer kan medføre beskadigelse af blodkar eller nerver i fingre, hænder eller led hos personer, som har tendens til kredsløbsforstyrrelser eller unormale hævelser. Der er konstateret sammenhæng mellem langvarig brug i koldt vejr og beskadigelse af blodkar hos normalt sunde personer. Hvis der opstår symptomer som følelsesløshed, smerte, tab af styrke, ændringer i hudfarve eller væv eller tab af følelsen i fingre, hænder eller led, skal du holde op med at bruge trimmeren og søge læge. Et antivibrationssystem garanterer ikke, at du undgår disse problemer. Personer, der bruger motorværktøjer jævnligt igennem længere tid, skal nøje overvåge deres egen fysiske tilstand samt værktøjets tilstand.

FORKLARING (HVAD ER HVAD?)

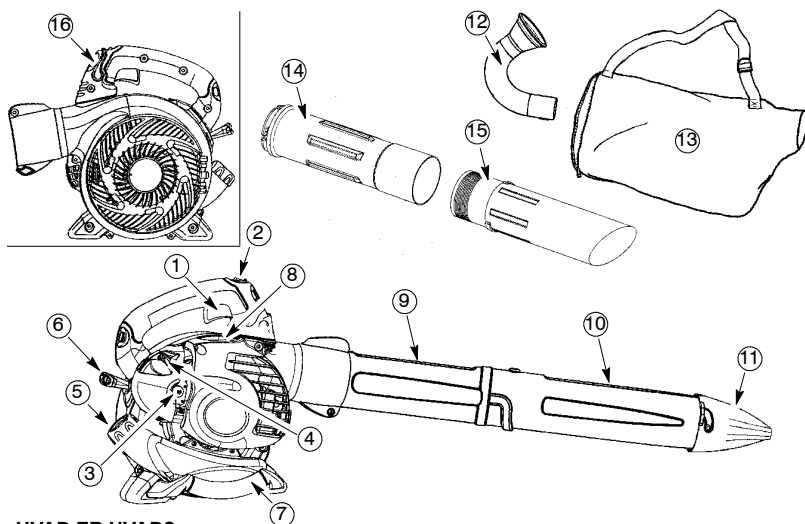

HVAD ER HVAD?

- | | |
|--------------------|-----------------------------|
| 1. Gasregulering | 9. Øverste blæserør |
| 2. STOP-kontakt | 10. Nederste blæserør |
| 3. Tippehane | 11. Højhastighedsmundstykke |
| 4. Startstang | 12. Vinkelrør |
| 5. Brændstofdæksel | 13. Støvsugerpose |
| 6. Startsnor | 14. Øverste sugerrør |
| 7. Sugehåndtag | 15. Nederste sugerrør |
| 8. Tændrør | 16. Gashåndtag |
| | 17. Brugerhåndbog |

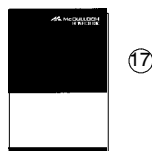

MONTERING

INDHOLD I KASSEN

Undersøg, om kassen indeholder følgende dele:

- Blæser
- Øverste blæserør
- Nederste blæserør
- Højhastighedsmundstykke
- Vinkelrør
- Støvsugerpose
- Øverste sugerrør
- Nederste sugerrør
- Skruer til samling af sugerrør

BEMÆRK: Det er normalt, at brændstoffilteret rasler i den tomme benzintank.

SAMLING AF LØVBLÆSEREN

⚠ ADVARSEL: Stop motoren og kontroller, at rotorbladene ikke drejer rundt, inden du åbner for dækslet til vakuumindsugningen eller forsøger på at fjerne sugerrørene eller blæserøret. De roterende blade kan forårsage alvorlige personskader. Fjern tilslutningen til tændrøret, før du foretager vedligeholdelse

⚠ ADVARSEL: Hvis løvblæseren er samlet ved modtagelsen, bør du gentage alle trin for at sikre, at den er ordentligt samlet, og at alle lukkemekanismer er behørigt lukkede.

- Der skruestrækker for at samle løvblæseren.

SAMLING AF BLÆSER

SAMLING AF BLÆSERRØR

1. Placer ribben på øverste blæserør ud for rillen i blæserudgangen, og skyd røret på plads.

BEMÆRK: Bolten i spændebåndet skal sidde så løst, at blæserørene kan sættes i blæserudgangen. Løsn bolten ved at dreje den mod uret (skru ikke møtrikkerne af).

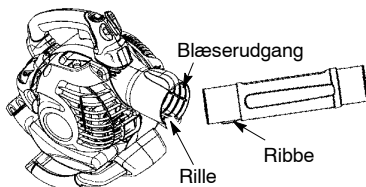

MONTERING

2. Spænd røret fast ved at dreje boltet med uret.
3. Placér sliderne i nederste blæserør ud for tappene i øverste blæserør.

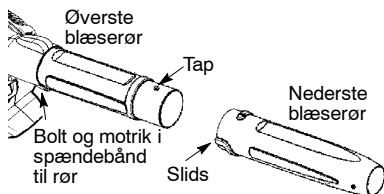

4. Skyd nederste blæserør på øverste blæserør.
5. Drej nederste blæserør med uret, til der lyder et klik, og øverste og nederste blæserør er låst sammen.

BEMÆRK: Når øverste og nederste blæserør er rigtigt samlet, er pilene på de to rør ud for hinanden.

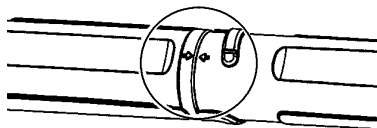

6. Tag rørene af ved at dreje boltet mod uret (skru ikke møtrikkerne af); så de løsnes og kan tages af.

SAMLING AF HØJHASTIGHEDS-MUNDSTYKKE

Højhastighedsmundstykket bruges, når der er brug for højere lufthastighed.

1. Placér sliderne på mundstykket ud for tappene på nederste blæserør.

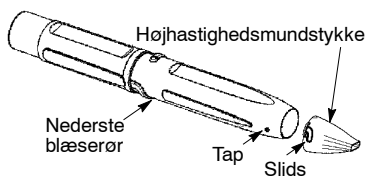

2. Skyd mundstykket på nederste blæserør.
3. Drej mundstykket med uret, til der lyder et klik, og mundstykket er låst fast på nederste blæserør.

SAMLING AF STØVSUGER

SAMLING AF STØVSUGERPOSEN

1. Åbn lynlåsen i støvsugerposen, og indsæt vinkelrøret.
2. Skub den lille ende af vinkelrøret ind gennem den lille åbning i tasken.

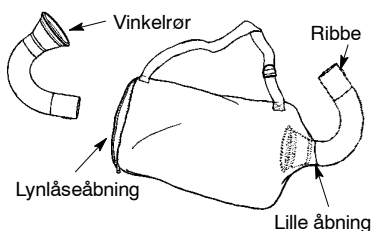

BEMÆRK: Sørg for, at kanten i den lille åbning er anbragt lige ud for svajet i vinkelrøret, og at ribben i vinkelrøret sidder nederst.

3. Luk lynlåsen i tasken. Sørg for, at lynlåsen er fuldstændig lukket.
4. Fjern blæserøret fra motoren.

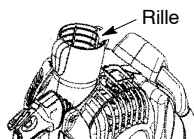
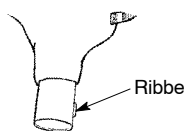

5. Indsæt vinkelrøret i udblæseenheden. Sørg for, at vinkelrøret er anbragt ud for rillen i udblæseenheden.
6. Fastgør vinkelrøret ved at dreje knappen med uret, indtil den er stram.

SAMLING AF SUGERRØRET

⚠ ADVARSEL: Stop motoren og kontroller, at rotorbladene ikke drejer rundt, inden du åbner for dækslet til vakuumsugning eller forsøger på at fjerne sugerrørene eller blæserøret. De roterende blade kan forårsage alvorlige personskader.

1. Sæt spidsen af en skruetrækker i låsepunktet på indsugningen.

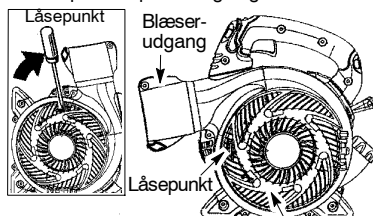

2. Vip forsigtigt skruetrækkerens håndtag mod enhedens forende for at udløse låsen, og træk samtidig dækslet til indsugningen op med den anden hånd.

MONTERING

3. Hold dækslet til indsugningen åbent, til øverste sugerør er sat i.

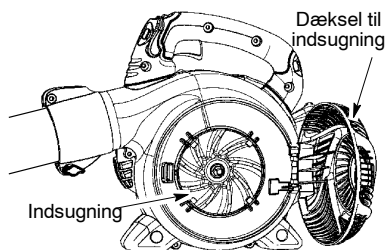

4. Placér sliderne i øverste sugerør, så de er ud for tappene på indersiden af indsugningen.

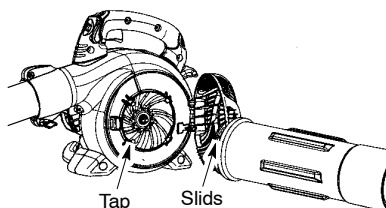

5. Tryk øverste sugerør ind i indsugningen. Drej røret mod uret, til der lyder et klik, og røret er låst fast til blæseren.

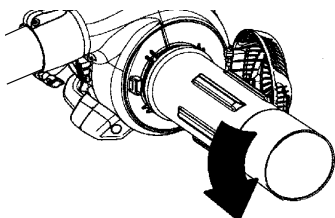

6. Juster den skrå ende af nederste sugerør som vist. Skub det nederste sugerrør ind i det øverste, indtil det nederste sugerrør sidder sikkert fast i det øverste (ca. 7 cm)

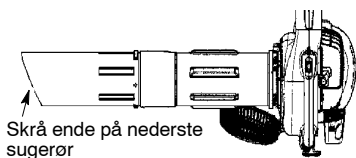

7. Når sugerrørene er sat sammen, findes mærkatet på den nederste del af det øverste rør. De to rør sættes fast med den medfølgende skrue.

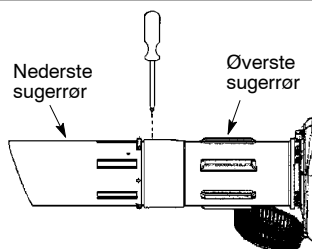

HVORDAN ENHEDEN KAN LAVES OM FRA STØVSUGERBRUG TIL BLÆSERBRUG

⚠ ADVARSEL: Når der blæses efterladenskaber, hold da enheden med lyddæmpersiden vendende væk fra kroppen og tøj (se ANVENDELSESPOSITION).

1. Fjern vinkelrøret og opsamlingsposen ved at dreje knappen mod uret, til vinkelrøret løsnes.
2. Fjern sugerørene ved at dreje knappen med uret.
3. Luk dækslet til indsugningen, og mærk efter, at det er gået i hak.
4. Sæt blæserørene på igen (se SAMLING AF BLÆSERØR).

JUSTERING AF SKULDERREM

⚠ ADVARSEL: Når der støvsuges efterladenskaber, hold da enheden med lyddæmpersiden vendende væk fra kroppen og tøj (se ANVENDELSESPOSITION).

1. Anbring remmen til opsamlingsposen over hovedet, så den hviler på venstre skulder.
2. Stræk deres højre arm mod det bageste af opsamlingsposen.
3. Juster skulderremmen indtil sømmen på opsamlingsposen/skulderremmen ligger mellem Deres tommel- og pegefinger.
4. Sørg for at skulderremmen er justeret, så luftstrømmen fra vinkelrøret er fri. Hvis posen er snoet, vil maskinen ikke virke korrekt.

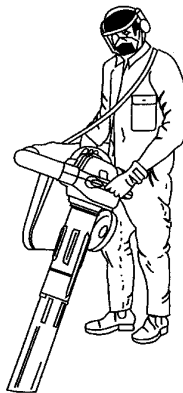

BETJENING

ANVENDELSESPOSITION

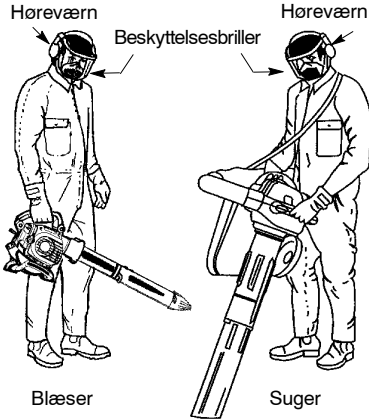

TIPS OM BETJENING

⚠ ADVARSEL: Når der støvsuges eller blæses efterladenskaber, hold da enheden med lyddæmpersiden vendende væk fra kroppen og tøj (se ANVENDELSESPOSITION).

- Høreværn er påkrævet for at reducere risikoen for tab af hørelse i forbindelse med lydniveau(er).
- Stands motoren, før anordninger monteres eller fjernes, for at reducere risikoen for tilskadekomst forbundet med kontakt med roterende dele. Betjen ikke, uden at værn er på plads.
- Anvend kun kraftdrevet udstyr på rimelige tidspunkter - ikke tidligt om morgenen eller sent om aftenen, hvor folk kan blive forstyrret. Overhold de tidspunkter, der er angivet i lokale regler. Almindelige anbefalinger er 9.00 til 17.00, mandag til lørdag.
- Begræns antallet af udstyrsenheder, der bruges på samme tid, for at reducere støjniveauet.
- Brug kraftdrevne blæsemaskiner med lavest mulig gas til udførelse af jobbet for at reducere støjniveauet.
- Brug river og koste til at løsne afskallinger, brokker og andet affald, før der blæses.
- Under støvede forhold fugtes overfladerne let, eller der bruges en forstøveranordning, hvor der er vand til rådighed.
- Spar på vandressourcerne ved at bruge kraftdrevne blæsemaskiner i stedet for vandslanger til mange plæne- og haveanvendelser, herunder områder såsom rendesten, skærmbeplantninger, gårdhaver, griller, verandaer og haver.
- Pas på børn, kæledyr, åbne vinduer og nyvaskede biler. Blæs afskallinger, brokker og andet affald væk på en sikker måde.

- Brug den fulde blæserdyseforlænger, så luftstrømmen kan arbejde nær jorden.
- RYD OP efter brug af blæsemaskiner og andet udstyr! Bortskaf affald i affaldsbeholdere.

FØR MOTOREN STARTES

⚠ ADVARSEL: Læs brændstofoplysningerne i sikkerhedsreglerne, inden du starter. Hvis du ikke forstår sikkerhedsreglerne, skal du ikke forsøge at hælde brændstof på løvbæseren. Kontakt et autoriseret serviceværksted.

PÅFYLDNING AF BRÆNDSTOF

⚠ ADVARSEL: Fjern brændstofdækslet langsomt, når der påfyldes.

Denne motor er certificeret til drift med blyfri benzin. Før brug skal benzinen tilsættes en motorolie af god kvalitet, beregnet til luftkølede 2-taktsmotorer, i blandingsforholdet 40:1. Der opnås et 40:1 forhold ved at blande 5 liter blyfri benzin med 0,125 liter olie. BRUG IKKE motorolie til biler eller skibsmotorer. Disse olier kan forårsage motorskader. Følg anvisningerne på beholderen med olie, når brændstoffet blandes. Når benzinen er tilsat olie, rystes beholderen et øjeblik for at sikre, at brændstoffet blandes godt. Læs og følg altid sikkerhedsforanstaltningerne, før der kommer brændstof på apparatet.

BLANDINGSFORHOLD

Benzin, liter	Totalksolje, liter
	40:1 (2.5%)
2	0,050
5	0,125
10	0,250

FORSIGTIG: Brug aldrig ufortyndet benzin i udstyret. Det vil give uoprettelige skader i motoren.

KRAV TIL BRÆNDSTOF

Brug blyfri benzin af god kvalitet. Lavest anbefalede oktantal er 90 (RON).

VIGTIGT

Hvis du bruger brændstof tilsat alkohol (mere end 10% alkohol), kan det forringe motorydelsen og motorens levetid betydeligt.

⚠ ADVARSEL: Brug af forkert brændstof og/eller smøremidler giver problemer som f.eks.: koblingsfejl, overophedning, dampplås, effekttab, forringet smøring, nedbrydning af brændstoftør, pakninger og indvendige karburatordele med mere. Alternative brændstoffer giver høj fugtoptagelse i brændstof-/olieblandingen, der får olie og brændstof til at skille.

STOPPE MOTOREN

- Slip gashåndtaget.
- Tryk start-/stopkontakten i STOP-stilling, og hold den inde, til motoren er standset.

BETJENING

INDEN DU STARTER MOTOREN

⚠ ADVARSEL: Du SKAL sørge for, at rørene sidder fast, inden du bruger løvblæseren.

- Tank op. Gå mindst tre meter væk fra påfyldningsstedet.
- Hold løvblæseren i startstillingen som vist. Sørg for, at udblæsenden vender væk fra mennesker, dyr, glas og massive genstande.

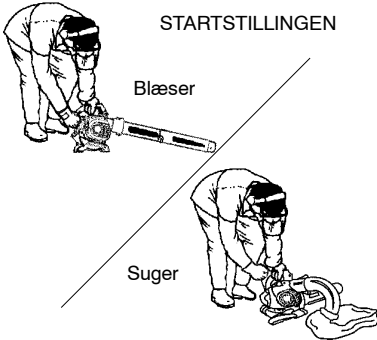

⚠ ADVARSEL: Når du starter motoren, skal du holde løvblæseren som vist på tegningen. Når du starter motoren, eller når den kører, må løvblæseren kun stilles på et rent, hårdt område. Småpartikler som grus, sand, støv og græs m.m. kan suges ind gennem luftindtagningen og blive slynget ud gennem udblæsningen og beskadige maskine og inventar eller være årsag til, at brugeren eller tilskuere kommer alvorligt til skade.

START AF EN KOLD MOTOR ELLER EN VARM MOTOR, SOM ER LØBET TØR FOR BENZIN

1. Sæt gashåndtagets justeringsarm på tomgang.

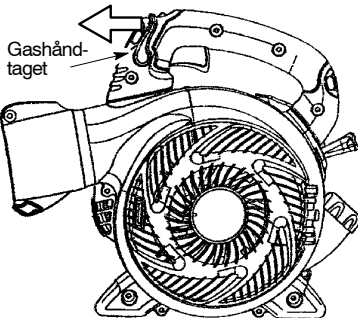

2. Tryk langsomt på tippehane 6 gange.
3. Skub startstangen t

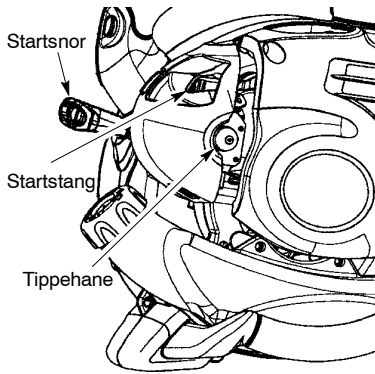

4. Træk hårdt og bestemt i starterhåndtaget – 5 gange, med en jævn bevægelse (ved temp. over 32° C dog højst 3 gange). Hvis motoren starter og kører, inden der er trukket 5 gange: Lad motoren køre i 5 sekunder. Tryk så gaslåsen helt ned, til startsystemet udløses (startgrebet vender tilbage til RUN-stilling). Trin 5 og 6 er ikke nødvendige.
5. Tryk gaslåsen helt ind, til startsystemet udløses (startgrebet vender tilbage til RUN-stilling).
6. Træk hårdt i starterhåndtaget med gaslåsen trykket ind, til motoren starter og kører.

BLANDINGSFORHOLD

Benzin, liter	Totaktsolie, liter
	40:1 (2,5%)
2	50
5	125
10	250

STARTE EN VARM MOTOR

1. Tryk gaslåsen ind, og hold den inde.
2. Træk hårdt i starterhåndtaget med gaslåsen trykket ind, til motoren starter og kører.

BEMÆRK: Normalt kan varmstartsproceduren bruges indtil 5-10 minutter efter, at der er slukket for apparatet. Hvis apparatet står mere end 10 minutter uden at blive brugt, er det nødvendigt at starte det ved at følge anvisningerne under START AF EN KOLD MOTOR, eller ved at følge startvejledningen på apparatet.

SÆTTE EN DRUKNET MOTOR I GANG

En druknet motor startes ved at sætte startgrebet på RUN og trykke gaslåsen helt ind. Træk gentagne gange hårdt i starterhåndtaget med gaslåsen trykket ind, til motoren starter og kører. Det kan være nødvendigt at trække mange gange i starterhåndtaget, afhængig af hvor meget brændstof der er i motoren. Hvis enheden stadigvæk ikke går i gang, se under FEJLFINDINGSTABELLEN.

VEDLIGEHOELDELSE

ADVARSEL: Undgå at berøre lyddæmperen, medmindre motoren og lyddæmperen er kolde. En varm lyddæmper kan forårsage alvorlige forbrændinger.

ADVARSEL: Fjern tilslutningen til tændrøret, før du foretager vedligeholdelse, med- mindre du foretager karburatorjusteringer.

UNDERSØG, OM DER ER LØSE SPÆNDER ELLER DELE

- Lyddæmper
- Tændrørshætte
- Luftfilter
- Skruer i motorblok

UNDERSØG, OM DER ER BESKADIGEDE ELLER SLIDTE DELE

Kontakt en autoriseret serviceforhandler for udskiftning af beskadigede eller slidte dele.

- Gashåndtag. Sørg for at gashåndtagets fungerer korrekt ved at flytte gashåndtaget til STOP positionen. Vær sikker på at motoren stopper, start derefter motoren og fortsæt.
- Benzintank. Brug ikke løvblæseren, hvis benzintanken er beskadiget eller utæt.
- Støvsugerpose. Brug ikke vakuumtasken, hvis den er revet eller beskadiget.

EFTERSE OG RENGØR ENHED OG OVERFØRINGSBILLEDER

- Efter hver brug skal hele enheden efterses for løse eller beskadigede dele. Rengør enheden og overføringsbillederne med en fugtig klud med et mildt rensmiddel.
- Tør løvblæseren af med en ren tør klud.

RENS LUFTFILTERET

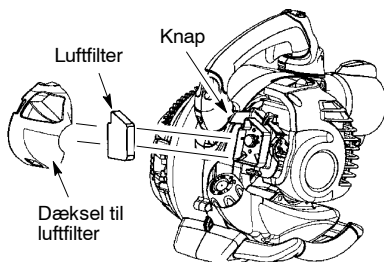

Rensning af luftfilteret:

Et snavset luftfilter nedsætter motorens ydeevne og øger brændstofforbruget og mængden af skadelige udslip. Rens altid luftfilteret efter fem timers drift.

1. Rens dækslet og området omkring dækslet for at forhindre snavs i at falde ind i karburatoren, når det tages af.

BEMÆRK: Sæt choker i STOP CHOKER (RUN)-stilling, inden dækslet til luftfilteret åbnes.

2. Åbn dækslet til luftfilteret ved at trykke på knappen (se figuren). Tag luftfilteret ud.

BEMÆRK: Rens ikke filteret i benzin eller brændbar væske. Dette kan medføre brandfare og udslip af skadelige gasser.

3. Vask filteret i sæbe og vand.
4. Lad filteret tørre.
5. Tilføj nogle få dråber olie til filteret. Sammenpres filteret for at fordele olien.
6. Udskift dele.

UDSKIFT TÆNDRØR

Udskift tændrør en gang om året for at sikre, at motoren starter lettere og går bedre. Indstil tændrørets elektrodeafstand til 0,064 cm. Tændingsindstilling er fast, ikke justerbar.

1. Drej rundt, træk dernæst tændrørsmuffe af.
2. Fjern tændrør fra cylinder og bortskaf.
3. Udskift med Champion RCJ-6Y tændrør og stram dem en 19 mm topnøgle.
4. Sæt tændrørsmuffen på igen.

UDSKIFT BRÆNDSTOFFILTERET

Hvis du vil udskifte brændstoffilteret skal du tomme løvblæseren for brændstof ved at lade den køre tør for benzin og derefter afmontere brændstoffågel/ låsemekanismen på tanken. Træk filteret væk fra tanken, og frigør den fra brændstofføret. Installer nyt brændstoffilter på brændstofføret. Monter delene igen.

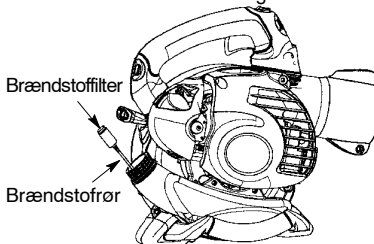

KONTROLLER LYDDÆMPERENS MONTERINGSSKRUER

En gang om året skal det sikres, at lyddæmperen monteringskrue sidder fast og er spændt for at forhindre beskadigelse.

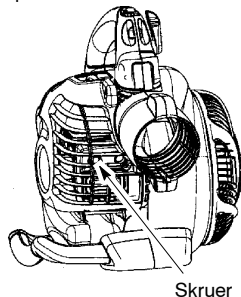

VEDLIGEHOLDELSE

JUSTERING AF KARBURATOR

Karburatoren er omhyggeligt indstillet på fabrikken. Justering af tomgangshastigheden kan være nødvendig, hvis nogle af følgende tilstande bemærkes:

- Motoren går ikke i tomgang, når gashåndtaget udløses.

Justering af tomgangshastigheden

Lad motoren gå i tomgang. Justér tomgangshastigheden indtil motoren kører uden at gå i stå (tomgang for langsom).

- Drej tomgangshastighedsskruen med uret for at øge motorens hastighed, hvis motoren går i stå eller dør.
- Drej tomgangshastighedsskruen mod uret for at sænke motorens hastighed.

Tomgangshastighedsskruen

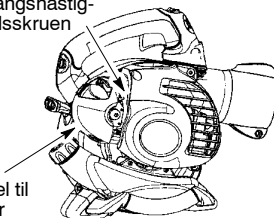

Hvis yderligere hjælp er nødvendig, eller hvis der er tvivl om denne procedure, kontakt en autoriseret serviceforhandler.

OPBEVARING

ADVARSEL: Gør løvblæseren klar til at blive stillet bort i slutningen af sæsonen, eller hvis den ikke bruges i 30 dage eller mere.

- Lad motoren køle af, og spænd løvblæseren fast, inden den stilles bort eller transporteres.
- Opbevar maskine og brændstof et godt udluftet sted, hvor brændstofdampene ikke kan nå frem til gnister eller flammer fra vandvarmere, el-motorer, kontakter og ovne m.m.
- Opbevar løvblæseren med alle skærme påmonteret. Anbring løvblæseren sådan, at en skarp genstand ikke ved et uheld kan forårsage personskade.
- Opbevar maskine og brændstof et sted, som børn med sikkerhed ikke har adgang til.

UDVENDIGE OVERFLADER

- Hvis løvblæseren skal henstilles i længere tid, bør den renses, inden den stilles bort. Opbevar løvblæseren et tørt og rent sted.
- Smør metaloverflader ind i et tyndt lag olie.

INDVENDIGE DELE AF MOTOREN

- Tag tændrøret ud, og hæld en teskefuld totaktsmotorolie (beregnet til luftkøling) ind gennem tændrørsåbningen. Træk langsomt i startsnoren otte til ti gange for at fordele olien.
- Udskift tændrøret med et nyt tændrør af den anbefalede type og med det anbefalede temperaturinterval.
- Rens luftfilteret.
- Undersøg hele løvblæseren for løse skruer, møtrikker og bolte. Udskift alle beskadigede, ødelagte eller slidte dele.
- Start hver sæson med frisk brændstof, som har det rigtige blandingsforhold mellem olie og benzin.

ANDET

- Opbevar ikke benzin fra en sæson til den næste.
- Udskift benzinkanden, hvis den begynder at ruste.

FEJFINDINGSTABEL

⚠ ADVARSEL: Fjern tilslutningen til tændrøret, før du foretager vedligeholdelse, medmindre du foretager karburatorjusteringer.

FEJL	FORDI	OPLØSNING
Motor starter ikke.	<ol style="list-style-type: none"> 1. Motor druknet. 2. Brændstoftank tom. 3. Tændrør tænder ikke. 4. Brændstof når ikke karburator. 5. Kompression lav. 	<ol style="list-style-type: none"> 1. Se "Startinstruktioner." 2. Fyld tank med kottekt brændstofblanding. 3. Installer nyt tændrør. 4. Undersøg for snavset brændstoffilter. Udskift. Undersøg for bugtet eller revnet brændstofflinie. Reparer eller udskift. 5. Kontakt en autoriseret serviceforhandler.
Motor vil ikke gå korrekt i tomgang.	<ol style="list-style-type: none"> 1. Brændstof når ikke karburator. 2. Karburator kræver justering. 3. Krumtapkøbspakninger slide. 4. Kompression lav. 	<ol style="list-style-type: none"> 1. Undersøg for snavset brændstoffilter. Udskift. Undersøg for bugtet eller revnet brændstofflinie. Reparer eller udskift. 2. Kontakt en autoriseret serviceforhandler. 3. Kontakt en autoriseret serviceforhandler. 4. Kontakt en autoriseret serviceforhandler.
Motor vil ikke accelerere, mangler kraft eller går i stå ved belastning.	<ol style="list-style-type: none"> 1. Luftfilter snavset. 2. Brændstof når ikke karburator. 3. Tændrør tilsmudset. 4. Gnistskærmen snavset. 5. Karburator kræver justering. 6. Kulopbygning. 7. Kompression lav. 	<ol style="list-style-type: none"> 1. Rens eller udskift luftfilter. 2. Undersøg for snavset brændstoffilter. Udskift. Undersøg for bugtet eller revnet brændstofflinie. Reparer eller udskift. 3. Rens eller udskift tændrør. Genjuster elektrodeafstand. 4. Udskift gknistskærm. 5. Kontakt en autoriseret serviceforhandler. 6. Kontakt en autoriseret serviceforhandler. 7. Kontakt en autoriseret serviceforhandler.
Motor ryger for meget.	<ol style="list-style-type: none"> 1. Choker delvis aktiveret. 2. Brændstofblanding ukorrekt. 3. Luftfilter snavset. 4. Karburator kræver justering. 	<ol style="list-style-type: none"> 1. Juster choker. 2. Tøm brændstoftank og genopfyld med korrekt brændstofblanding. 3. Rens eller udskift luftfilter. 4. Kontakt en autoriseret serviceforhandler.
Motor løber varm.	<ol style="list-style-type: none"> 1. Brændstofblanding ukorrekt. 2. Tændrør ukorrekt. 3. Karburator kræver justering. 4. Kulopbygning. 	<ol style="list-style-type: none"> 1. Tøm brændstoftank og genopfyld med korrekt brændstofblanding. 2. Udskift med korrekt tændrør. 3. Kontakt en autoriseret serviceforhandler. 4. Kontakt en autoriseret serviceforhandler.

OVERENSSTEMMELSESERKLÆRING

EC-erklæring om overensstemmelse (Gælder kun for Europa)

Vi, **Husqvarna AB, SE-561 82 Huskvarna, Sverige**, Tlf: +46-36-146500, som bemyndiget representant i Fællesskabet, erklærer under eneansvar, at **McCulloch modellen GBV 345 løvbæser/-suger** fra 2012 årgangsserienummer og fremad (året angives i klartekst på typeskiltet plus et efterfølgende serienummer), opfylder forskrifterne i **RÅDETS DIREKTIV:**

af den 17. maj 2006 "angående maskiner" **2006/42/EF**.

af den 15. december 2004 "angående elektromagnetisk kompatibilitet" **2004/108/EF** samt gældende tillæg.

af den 8. maj 2000 "angående emission af støj til omgivelserne" **2000/14/EF**, bilag V. Oplysninger om støjemissioner fremgår af kapitlet Tekniske data.

Følgende standarder er opfyldt: **EN ISO 12100-1/A1:2009, EN ISO 12100-2/A1:2009, CISPR 12:2007**.

SMP Svensk Maskinprovning AB, Fyrisborgsgatan 3, SE-754 50 Uppsala, Sverige, har foretaget frivillig typegodkendelse for Husqvarna AB. Certifikaterne har nummer: **SEC/09/2024**.

12-11-15



Ronnie E. Goldman, Teknisk direktør
Autoriseret repræsentant for Husqvarna AB og
ansvarlig for teknisk dokumentation

TEKNISKE DATA

MODELLEN: GBV 345

MOTOR

Motors slagvolumen, cm ³	25
Motors maksimale vdeevne i henhold til ISO 8893, kW	0,75
Tomgangshastighed +/- 400, o/m	3700
Lyddæmper med katalysator	Ja

TÆNDINGSSYSTEM

Tændrør	Champion RCJ-6Y
Elektrodeafstand, mm	0,6

BRÆNDSTOF OG SMØRESYSTEM

Bensintankens kapacitet, cm ³	540
--	-----

VÆGT

Uden rør, med tom tank, kg	4,4
----------------------------	-----

STØJEMMISSIONER

(se anm. 1)

Lydeffektniveau, målt dB(A)	103,9
Lydeffektniveau, garanteret L _{WA} dB(A)	108,0

LYDNIVEAUER

(se anm. 2)

Ækvivalent lydtryksniveau ved brugerens ører målt i henhold til ISO 22868, dB(A)

Udstyret med blæserør og mundstykke (original)	96,7
Udstyret med sugerør (original)	98,6

VIBRATIONSLEVELAUER

Ækvivalente vibrationsniveauer (a_{hV,eq}) i håndtag målt i henhold til ISO 22867, m/s²

Udstyret med blæserør og mundstykke (original), højre	10,1
Udstyret med sugerør (original), venstre/højre	8,2/10,4

Anm.1: Emission af støj til omgivelserne målt som lydeffekt (L_{WA}) i henhold til Rådets direktiv 2000/14/EF. Rapporteret lydeffektniveau for maskinen er målt med det originale skæreudstyr, der giver det højeste niveau. Forskellen mellem garanteret og målt lydeffekt er, at den garanterede lydeffekt også omfatter spredning i måleresultatet og variationerne mellem forskellige maskiner af samme model i henhold til direktivet 2000/14/EF.

Anm.2: Rapporterede data for ækvivalent lydtryksniveau for maskinen har en typisk statistisk spredning (standardafvigelse) på 1 dB(A).

Anm.3: Rapporterede data for et ækvivalent vibrationsniveau har en typisk statistisk spredning (standardafvigelse) på 1 m/s².

ÍNDICE

Introdução	52	Serviço e ajustes	61
Identificação dos símbolos	53	Armazenamento	63
Regras de segurança	53	Tabela para resolução de problemas	64
Identificação (O que é o quê?)	56	Especificações técnicas	65
Montagem	56	Declaração de conformidade	65
Funcionamento	59		

INTRODUÇÃO

Prezado cliente,

Muito obrigado por escolher um produto McCulloch! Desta forma, passou a fazer parte de uma história que se iniciou há muito, quando a McCulloch começou a fabricar motores durante a Segunda Grande Guerra. Em 1949, quando a McCulloch introduziu a sua primeira motosserra ligeira para utilização por uma só pessoa, os trabalhos florestais nunca mais seriam os mesmos.

A linha inovadora de motosserras continuaria a desenvolver-se ao longo das décadas, o negócio expandiu-se, primeiro com motores de avião e de kart na década de 1950, e depois com as mini-motosserras nos anos 60. Mais tarde, nos anos 70 e 80, a linha foi ampliada com aparadores e sopradores.

Actualmente, como parte do grupo Husqvarna, a McCulloch continua a tradição de motores potentes, inovações técnicas e design poderoso que têm sido a nossa marca distintiva há mais de meio século. A redução do consumo de combustível, das emissões e dos níveis de ruído são para nós uma prioridade, tal como a melhoria da segurança e da facilidade de utilização.

Esperamos sinceramente que fique satisfeito com o seu novo produto McCulloch, dado que foi concebido para acompanhá-lo durante muito tempo. Ao seguir as instruções de utilização, serviço e manutenção deste manual do utilizador, a vida útil do produto pode ser prolongada. Caso necessite de ajuda profissional para reparações ou serviço, utilize a funcionalidade de Localização de Pontos de Serviço no site www.mcculloch.com.

McCulloch efectua o desenvolvimento contínuo dos seus produtos, reservando-se o direito de introduzir modificações referentes, entre outros, ao aspecto e forma dos mesmos sem aviso prévio.

Este manual pode também ser descarregado em www.mcculloch.com.

IDENTIFICAÇÃO DOS SÍMBOLOS



ADVERTÊNCIA: Este soprador pode ser perigoso! O uso descuidado ou inadequado pode provocar ferimentos graves e até mortais.

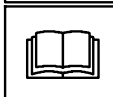

Leia e compreenda o manual de instrução antes de usar o soprador.



Uso obrigatório de óculos ou viseira de protecção, protectores acústicos, e protecção respiratória em ambientes poeirentos.



Use sempre luvas de protecção aprovadas.



ADVERTÊNCIA: Certifique-se de que a tampa do fundo está fixa e que o tubo de aspirador está devidamente instalado. Evite entrar em contacto com a pás do impulsor tanto com a mão quanto com qualquer objecto estranho.



Instruções de abertura da tampa da entrada de aspirador. Incline delicadamente o cabo da chave de fendas para a frente da unidade para soltar o retentor enquanto puxa para cima a tampa da entrada de aspirador com a outra mão.



Nível de potência acústica



Utilize gasolina sem chumbo ou de qualidade com chumbo e óleo para motores a dois tempos.



ADVERTÊNCIA: O soprador de folhas pode arremessar violentamente objectos que podem ricochetejar, podendo causar graves ferimentos nos olhos.



ADVERTÊNCIA: O silenciador fica muito quente durante e após a utilização. Não toque no silenciador, na protecção do silenciador ou nas superfícies circundantes, nem permita que material combustível, como relva seca ou combustível, o façam.

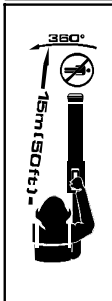

O operador da máquina deve-se assegurar de que não há mais ninguém presente num raio de 15 metros quando estiver a trabalhar com a máquina. Quando existem vários operadores a trabalhar dentro da mesma área, deve ser mantida uma distância de segurança de pelo menos 15 metros.



Use seu aparelho como aspirador para tirar material seco como folhas, grama, galhos pequenos e papéis. Não use o aspirador para remover pedras, cascalho, metal, vidro quebrado, etc, para evitar graves danos ao rotor.



Nível de pressão acústica a 7,5 metros

REGRAS DE SEGURANÇA

ADVERTÊNCIA: O não cumprimento de todas as Regras de Segurança e Precauções pode provocar ferimentos graves.

CONHEÇA A SUA MÁQUINA

- Estude cuidadosamente o manual de instrução até que o compreenda na totalidade e possa cumprir todas as regras de segurança, precauções e instruções de utilização antes de trabalhar com a máquina.
- Restrinja a utilização da máquina aos utilizadores que compreendam e sigam todas as precauções e regras de segurança indicadas neste manual.

ADVERTÊNCIA: Inspeccione a área de trabalho antes de arranjar a máquina. Remova todos os detritos e objectos duros tais como rochas, vidros fiós, etc. que possam fazer ricochete, ser projectados ou causar ferimentos durante o trabalho com a máquina.

ADVERTÊNCIA: Ao aspirar ou soprar os detritos, segure a unidade com o lado do silenciador voltado para longe do seu corpo e de suas roupas.

Use seu aparelho como soprador para:

- Varrer lixo ou grama cortada da entrada da garagem, de calçada, do pátio, etc.
- Soprar grama cortada, palha ou folhas para juntar, tirar dos cantos ou de entre tijolos.

Use seu aparelho como aspirador para:

- Tirar material seco como folhas, grama, galhos pequenos e papéis.
- Para se obter melhores resultados como aspirador, ponha o motor à maior velocidade.
- Varra em sentido lateral e repetido acima do material que quiser aspirar. Evite botar o tubo dentro das pilhas de lixo, sendo que o aparelho pode falhar.
- Mantenha o tubo de aspirar a uns 3 cm do solo para obter resultados ótimos.

REGRAS DE SEGURANÇA

PLANEIE COM ANTECEDÊNCIA

⚠️ ADVERTÊNCIA: Esta máquina produz um campo electromagnético durante o funcionamento. Em determinadas circunstâncias, este campo pode interferir com o funcionamento de implantes médicos activos ou passivos. Para reduzir o risco de lesões graves ou mortais, recomendamos que portadores de dispositivos implantados consultem o seu médico e o fabricante do implante antes de utilizar a máquina.

- Utilize sempre protecção para os olhos e protecção para os ouvidos quando trabalhar, repare ou efectuar a manutenção da máquina. A utilização de protecção para os olhos ajudará a evitar que pedras ou detritos possam atingir os olhos ou a cara devido a serem soprados ou a ricochete, o que poderia causar cegueira e/ou ferimentos graves. O protetor para os olhos deve estar marcado com o código ZB7.
- Não use a máquina descalço ou com sandálias.
- Utilize sempre uma máscara facial ou de respiração quando trabalhar com a máquina em ambientes com poeira.
- Fixe o cabelo acima dos ombros. Fixe ou tire qualquer tipo de pulseiras ou fios, roupa larga, ou roupa com partes soltas ou penduradas tais como gravatas, lenços, etc. Estas poderiam ser apanhadas por peças da máquina em movimento.
- Não trabalhe com a máquina quando estiver cansado, doente, mal disposto ou sob a influência de álcool, drogas ou medicamentos.
- Mantenha as crianças, observadores e animais afastados da área de trabalho no mínimo 15 metros quando arrancar o trabalho com a máquina. Não aponte o bocal do soprador na direcção das pessoas ou animais de estimação.

MANEJE O COMBUSTÍVEL COM CUIDADO

- Elimine todas as fontes de faíscas ou chama (incluindo fumar, foguear, ou trabalhos que possam causar faíscas) nas áreas onde o combustível for misturado ou vertido ou armazenado.
- Misture e verta o combustível numa área exterior; armazene o combustível num local fresco, seco e bem ventilado; use um bidão aprovado e marcado para qualquer manejo de combustível.
- Não fume quando manejar combustível ou trabalhar com a máquina.
- Assegure-se de que a unidade esteja devidamente montada e em boas condições de operação.
- Não encha o depósito de combustível quando o motor estiver a trabalhar ou se o motor estiver quente.
- Evite derramar combustível ou óleo. Limpe quaisquer derrames ou salpicos de combustível antes de arrancar o motor.

- Afaste-se pelo menos 3 metros do local de manejo do combustível antes de pôr o motor a trabalhar.
- Sempre guarde a gasolina dentro de um recipiente aprovado para líquidos inflamáveis.

MANEJE A MÁQUINA EM SEGURANÇA

⚠️ ADVERTÊNCIA: Pare o motor antes de abrir a porta de entrada de aspirador. O motor e as pás do impulsor devem estar parados para evitar ferimentos graves provocados pelo movimento destas peças.

⚠️ ADVERTÊNCIA: Ao aspirar ou soprar os detritos, segure a unidade com o lado do silenciador voltado para longe do seu corpo e de suas roupas.

- Este soprador/aspirador de jardim foi concebido apenas para soprar ou retirar as folhas e outros detritos do chão.
- Antes de cada utilização verifique se não existem peças gastas, soltas, em falta ou danificadas. Não utilize a máquina até que não esteja em perfeitas condições de trabalho.
- Mantenha as superfícies exteriores sem óleo nem combustível.
- Nunca arranque nem deixe que o motor trabalhe dentro de espaços fechados ou edifícios. A respiração dos gases de escape pode provocar a morte.
- O silenciador com catalisador aquece muito, tanto durante a utilização como após a paragem. Isto também se verifica na marcha em vazio. O contacto com o mesmo poderá causar queimaduras na pele. Cuidado com os riscos de incêndio!
- Para evitar um choque provocado pela electricidade estática, não use luvas de borracha ou quaisquer outras luvas de material isolante quando trabalhar com a máquina.
- Quando o motor estiver a trabalhar, apoie apenas a máquina em locais limpos e firmes. Detritos tais como graxilha, areia, pó, relva, etc. poderiam ser aspirados pela tomada de ar e projectados pela abertura de descarga, danificando a máquina ou outros bens, provocando ferimentos graves a observadores ou ao operador.
- Evite ambientes perigosos. Não utilize a máquina em locais onde possam existir vapores explosivos, monóxido de carbono.
- Não tente alcançar locais para além da sua capacidade de alcance em boas condições de equilíbrio e apoio; não utilize a máquina a partir de superfícies de apoio instáveis tais como escadotes, árvores, superfícies íngremes, telhados, etc. Mantenha sempre um bom apoio e equilíbrio quando utilizar a máquina.

REGRAS DE SEGURANÇA

- Nunca introduza objectos dentro dos tubos do soprador; nunca dirija os detritos soprados para pessoas, animais, vidros e objectos sólidos, tais como árvores, automóveis, paredes, etc. A força do ar pode provocar a projecção ou o ricochete de pedras, detritos ou paus que podem provocar ferimentos em pessoas ou animais, partir vidros ou provocar outros danos.
 - Nunca utilize a máquina que o equipamento necessário instalado. Quando utilizar a máquina para soprar, instale sempre os tubos respectivos. Quando utilizar a máquina como aspirador, instale sempre os tubos de aspirador e o conjunto do saco de aspirador. Certifique-se que o fecho do conjunto do saco de aspirador está totalmente fechado.
 - Verifique frequentemente a abertura de admissão de ar, os tubos de sopro, os tubos do aspirador e os tubos em cotovelo e sempre com o motor parado e a vela de ignição desligada. Mantenha os tubos de ventilação e de exaustão livres de detritos que se podem acumular e restringir o fluxo de ar adequado.
 - Nunca coloque nenhum objecto na abertura de entrada de ar uma vez que isto poderia restringir o fluxo de ar adequado e danificar a máquina.
 - Nunca utilize a máquina para espalhar produtos químicos, fertilizantes, ou outras substâncias que possam conter produtos tóxicos.
 - Para evitar propagar fogos, não utilize perto de fogueiras, lareiras, cinzeiros, etc.
 - Utilize apenas para os trabalhos descritos neste manual.
 - Desligue a vela de ignição antes de efectuar a manutenção com excepção da afinação do carburador.
 - Utilize apenas peças de substituição recomendadas pela McCulloch; a utilização de quaisquer outras peças, pode anular a garantia e danificar a máquina.
 - Esvazie o depósito de combustível antes de armazenar a máquina. Depois de esvaziar o depósito, gaste o combustível que fica no carburador, deixando o motor a trabalhar até que pare.
 - Não utilize nenhum acessório ou dispositivo além daqueles recomendados pelo fabricante para utilização com a sua máquina.
 - Não armazene a máquina ou o combustível numa área onde os vapores de combustível possam alcançar faíscas ou chamas de esquentadores, motores eléctricos ou interruptores, fornos, etc.
 - Armazene a máquina numa área seca longe do alcance das crianças.
 - Trave a máquina durante o transporte.
- AVISO ESPECIAL:** A exposição a vibrações devido ao uso prolongado de ferramentas manuais com motores a gasolina pode causar danos nos vasos sanguíneos ou danos nos nervos dos dedos, mãos e articulações em pessoas propensas a doenças de circulação ou inflamações. O uso prolongado em tempo frio foi associado a danos nos vasos sanguíneos em pessoas que de outra forma seriam saudáveis. Se ocorrerem sintomas tais como entorpecimento, dores, perda de força, mudança da cor ou da textura da pele, ou perda de sensibilidade nos dedos, mãos, ou articulações, deixe de usar esta ferramenta e procure atenção médica. Um sistema anti-vibrações não garante que estes problemas sejam evitados. Os utilizadores que usem ferramentas de potência de uma forma contínua e regular devem verificar regularmente a sua condição física e a condição desta ferramenta.
- Mandar efectuar todos os procedimentos de manutenção, além dos descritos no manual do instrução por um vendedor com serviço autorizado.

EFFECTUE A MANUTENÇÃO DEVIDA DA MÁQUINA

IDENTIFICAÇÃO (O QUE É O QUÊ?)

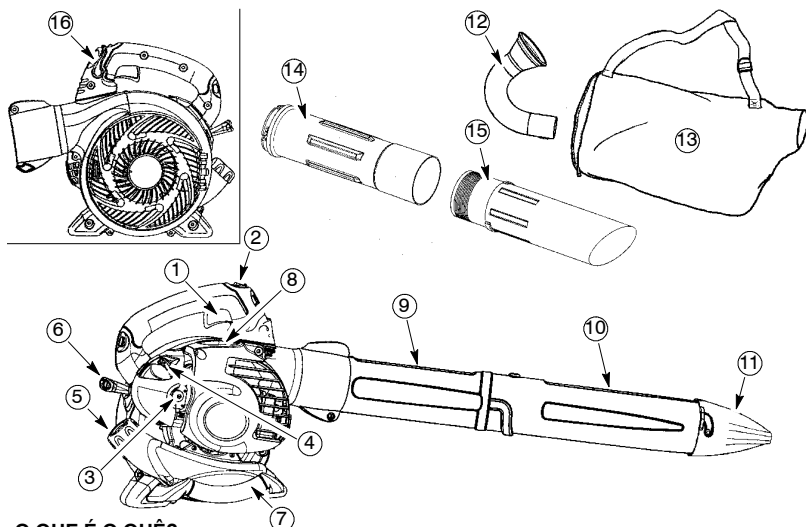

O QUE É O QUÊ?

- | | |
|--------------------------|---------------------------------------|
| 1. Acelerador | 9. Tubo superior do soprador |
| 2. Interruptor STOP | 10. Tubo inferior do soprador |
| 3. Botão de espoleta | 11. Bocal de alta velocidade |
| 4. Alavanca de arranque | 12. Tubo de cotovelo |
| 5. Tampão de combustível | 13. Saco de aspirador |
| 6. Corda de arranque | 14. Tubo superior de aspirador |
| 7. Pega do aspirador | 15. Tubo inferior de aspirador |
| 8. Vela de ignição | 16. Alavanca de posição do acelerador |
| | 17. Manual do instrutor |

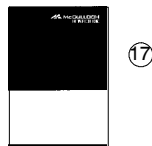

MONTAGEM

CONTEÚDO DA EMBALAGEM

Verifique se o conteúdo da embalagem corresponde à seguinte lista.

- Soprador
- Tubo superior do soprador
- Tubo inferior do soprador
- Bocal de alta velocidade
- Tubo de cotovelo
- Saco de aspirador
- Tubo superior de aspirador
- Tubo inferior de aspirador
- Parafuso para o montagem dos tubos de aspirador

NOTA: É normal que o filtro de combustível chocalhe dentro do depósito de combustível quando este estiver vazio.

MONTAGEM

⚠ ADVERTÊNCIA: Pare o motor e comprove que as pás do impulsor estão paradas antes de abrir a porta de entrada de aspirador ou de tentar inserir ou retirar os

tubos de aspirador o tubo de sopro. As pás rotativas podem causar ferimentos graves. Desligue a vela de ignição antes de realizar a manutenção.

⚠ ADVERTÊNCIA: Se receber a máquina montada, repita todos os passos para se assegurar que a máquina está devidamente montada e que as peças estão bem apertadas.

- Uma chave está requerida para o montagem.

MONTAGEM DO SOPRADOR

MONTAGEM DOS TUBOS DO SOPRADOR

1. Alinhe a saliência do tubo superior do soprador com o entalhe situado na saída do soprador; deslize o tubo para o lugar.

NOTA: O parafuso de fixação do tubo deve estar suficientemente desapertado para permitir que os tubos do soprador sejam inseridos na saída do soprador. Desaperte o parafuso rodando-o no sentido contrário ao dos ponteiros do relógio (não retire as porças).

MONTAGEM

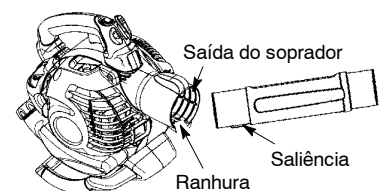

2. Fixe os tubos rodando o parafuso no sentido dos ponteiros do relógio.
3. Alinhe as ranhuras do tubo inferior do soprador com as linguetas do tubo superior do soprador.

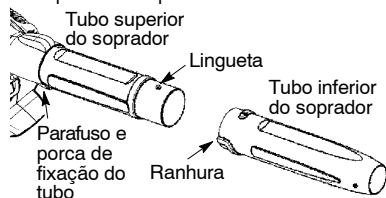

4. Deslize o tubo inferior do soprador sobre o tubo superior do soprador.
5. Rode o tubo inferior do soprador no sentido dos ponteiros do relógio até sentir um clique para fixar o tubo inferior do soprador no tubo superior do soprador.

NOTA: Quando os tubos superior e inferior do soprador estiverem devidamente montados um no outro, as setas de ambos os tubos ficam alinhadas.

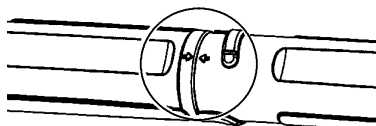

6. Para remover os tubos, rode o parafuso no sentido contrário ao dos ponteiros do relógio para desapertar os tubos (não retire as porcas); retire os tubos.

MONTAGEM DO BOCAL DE ALTA VELOCIDADE

Quando desejar uma maior velocidade do ar, utilize o bocal de alta velocidade.

1. Alinhe as ranhuras do bocal com as linguetas do tubo inferior do soprador.

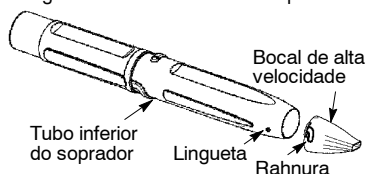

2. Deslize o bocal sobre o tubo inferior do soprador.
3. Rode o bocal no sentido dos ponteiros do relógio até sentir um clique para fixar o bocal no tubo inferior do soprador.

MONTAGEM DO ASPIRADOR MONTAGEM DO SACO DO ASPIRADOR

1. Abra o fecho do saco do aspirador e introduza o tubo de cotovelo.
2. Empurre a pequena extremidade do tubo de cotovelo para dentro da pequena abertura do saco.

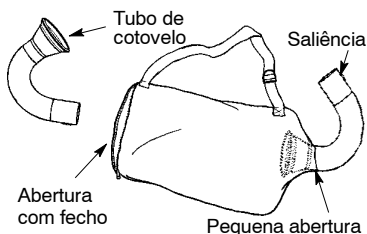

NOTA: Certifique-se de que a aresta da pequena está bem encaixada na área arredondada do tubo de cotovelo e que a saliência no cotovelo está para baixo.

3. Feche o fecho do saco. Certifique-se que o fecho está totalmente fechado.
4. Retire o tubo de sopro do motor.

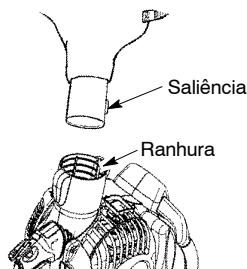

5. Introduza o tubo de cotovelo na saída de sopro. Comprove que a saliência do tubo de cotovelo está alinhada com a ranhura da saída de sopro.
6. Fixe o tubo de cotovelo rodando o botão no sentido horário até que fique apertado.

MONTAGEM DO TUBO DE ASPIRADOR

⚠️ ADVERTÊNCIA: Pare o motor e comprove que as pás do impulsor estão paradas antes de abrir a porta de entrada do aspirador ou de tentar inserir ou retirar os tubos de aspirador ou o tubo de sopro. As pás rotativas podem causar ferimentos graves.

1. Introduza a ponta de uma chave de fendas na área do retentor da entrada do aspirador.

MONTAGEM

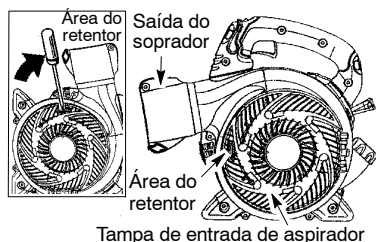

2. Incline delicadamente o cabo da chave de fendas para a frente da unidade para soltar o retentor enquanto puxa para cima a tampa da entrada de aspirador com a outra mão.
3. Mantenha a tampa da entrada de aspirador aberta até instalar o tubo superior de aspirador.

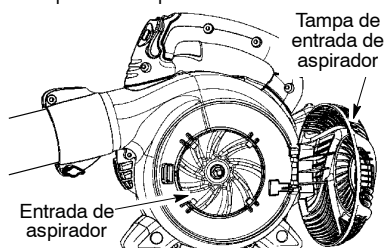

4. Alinhe as linguetas situadas no interior da entrada de aspirador com as ranhuras do tubo superior de aspirador.

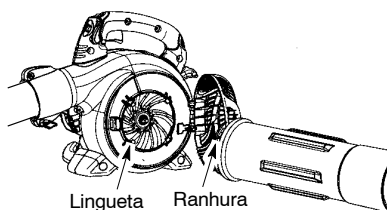

5. Prima o tubo superior de aspirador para dentro da entrada de aspirador. Rode o tubo no sentido contrário ao dos ponteiros do relógio até sentir um clique para fixar o tubo na unidade do soprador.

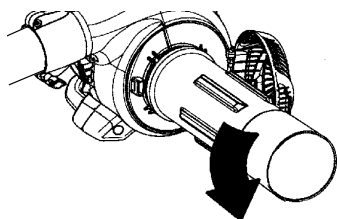

6. Alinhe a extremidade inclinada do tubo inferior de aspirador conforme ilustrado. Encaixe o tubo de aspirador inferior no tubo superior de aspirador até que o tubo inferior fique bem assente no tubo superior (cerca de 7 cm).



7. Quando os tubos de aspirador forem instalados em conjunto, localize a etiqueta na parte inferior do tubo superior. Fixe permanentemente os dois tubos com o parafuso fornecido.

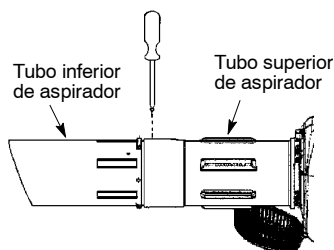

COMO CONVERTER A UNIDADE DE USO A ASPIRADOR PARA USO COMO SOPRADOR

⚠️ ADVERTÊNCIA: Ao soprar os detritos, segure a unidade com o lado do silenciador voltado para longe do seu corpo e de suas roupas (veja POSIÇÃO DE OPERAÇÃO).

1. Retire o tubo curvo e o saco de aspiração rodando a pega no sentido contrário ao dos ponteiros do relógio para soltar o tubo curvo.
2. Retire os tubos de aspiração rodando os tubos no sentido dos ponteiros do relógio.
3. Feche a tampa da entrada de aspiração e certifique-se de que ela está devidamente fechada.
4. Reinstale os tubos do soprador (consulte MONTAGEM DOS TUBOS DO SOPRADOR).

MONTAGEM

AJUSTE DA ALÇA DE OMBRO

⚠️ ADVERTÊNCIA: Ao aspirar os detritos, segure a unidade com o lado do silenciador voltado para longe do seu corpo e de suas roupas (veja POSIÇÃO DE OPERAÇÃO).

1. Coloque a alça de ombro por cima do ombro esquerdo.
2. Estenda o braço direita em direção à parte posterior da saco de aspirador.
3. Ajuste a alça até que a costura de alça na bolsa coletora se encontre entre o polegar e o dedo indicador.
4. Certifique-se de que a alça de ombro esteja ajustada a fim de permitir um fluxo livre de ar do tubo cotovelo. Se a bolsa estiver dobrada, a unidade não operará corretamente.

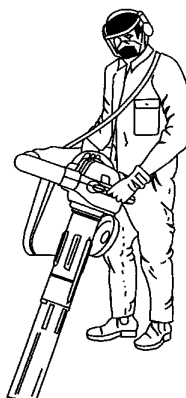

FUNCIONAMENTO

POSIÇÃO DE OPERAÇÃO



DICAS DE OPERAÇÃO

⚠️ ADVERTÊNCIA: Ao aspirar ou soprar os detritos, segure a unidade com o lado do silenciador voltado para longe do seu corpo e de suas roupas (veja POSIÇÃO DE OPERAÇÃO).

- Para reduzir o risco da perda de audição associada com os níveis de som, requer-se o uso de proteção para os ouvidos.
- Para reduzir o risco de lesão associada com o contato com as peças giratórias, pare o motor antes de instalar ou remover as conexões. Não opere sem que o(s) protetor(es) esteja(m) no lugar.
- Só opere equipamentos motorizados em horários razoáveis, nem muito cedo pela manhã e nem tarde da noite, para não causar distúrbio às pessoas. Cumpra com os regulamentos de horário locais.

Recomenda-se o uso entre as 09h00 e 17h00, de segunda a sábado.

- Para reduzir os níveis de ruído, opere os sopradores motorizados na velocidade mais baixa possível ao executar o serviço.
- Use ancinhos e vassouras para soltar detritos antes de começar a usar o soprador.
- Sempre que houver poeira, umedeça as superfícies de leve ou use uma conexão de borrifador onde houver conexão de água.
- Conserve água usando sopradores motorizados ao invés de mangueiras para várias aplicações em gramas e jardins, incluindo áreas como calhas, telas, pátios, grelhas, varandas e jardins.
- Cuidado com crianças, animais de estimação, janelas abertas ou carros recém lavados.
- Sopre os detritos para longe, onde seja seguro.
- Use a extensão total do bocal do soprador para que o fluxo de ar possa operar próximo ao solo.
- Após usar sopradores e outros equipamentos, LIMPE-OS! Descarte os detritos em recipientes para lixo.

ANTES DE ARRANCAR O MOTOR

⚠️ ADVERTÊNCIA: Antes de começar, não se esqueça de ler as informações acerca do combustível nas regras de segurança. Se não compreender as regras de segurança, não abasteça a máquina com combustível. Contacte um vendedor com serviço autorizado.

ABASTECIMENTO COM COMBUSTÍVEL DO MOTOR

⚠️ ADVERTÊNCIA: Remova a tampa de combustível devagar ao reabastecer. A máquina está certificada para trabalhar com gasolina sem chumbo. Antes do funcionamento, misture a gasolina com óleo do

FUNCIONAMENTO

motor a 2 tempos refrigerado a ar, de boa qualidade, concebido para uma mistura numa relação de 40:1. A relação 40:1 obtém-se misturando 5 litros de gasolina sem chumbo com 0,125 litros de óleo. **NAO UTILIZE** óleo para automóveis ou barcos. Estes óleos provocam danos no motor. Quando misturar o combustível, siga as instruções impressas na embalagem do óleo. Depois de adicionar o óleo à gasolina, agite ligeiramente o recipiente para que o combustível fique bem misturado. Leia e respeite sempre as normas de segurança relativas ao combustível antes de encher o depósito da unidade.

PROPORÇÃO DE MISTURA

Gasolina, litros	Óleo de dois tempos, litros
	40:1 (2,5%)
2	0,050
5	0,125
10	0,250

CUIDADO: Nunca utilize gasolina simples na máquina. Caso contrário, irá provocar danos permanentes no motor.

REQUISITOS DE COMBUSTÍVEL

Utilize gasolina sem chumbo de boa qualidade. O grau de octanas mais baixo recomendado é 90 (RON).

IMPORTANTE

A utilização de combustíveis com mistura de álcool (mais de 10% de álcool) pode provocar graves problemas de desempenho e durabilidade do motor.

⚠️ ADVERTÊNCIA: A utilização incorrecta de combustíveis e/ou lubrificantes irá causar problemas como: embraiagem incorrecta, sobreaquecimento, obstrução por vapor, perda de potência, má lubrificação, deterioração das linhas de combustível, juntas e componentes internos do carburador, etc. Os combustíveis com mistura de álcool provocam uma elevada absorção de humidade na mistura combustível/óleo, originando a separação do óleo e do combustível.

PARAR O MOTOR

- Solte o acelerador.
- Prima e mantenha premido o interruptor STOP na posição STOP até desligar o motor.

ARRANCAR O MOTOR

ANTES DE ARRANCAR O MOTOR

⚠️ ADVERTÊNCIA: DEVE comprovar que os tubos estão bem apertados antes de usar a máquina.

- Abastecimento do motor. Afaste-se pelo menos 3 metros do local de abastecimento.
- Mantenha a máquina na posição de arranque como mostrado. Comprove que o extremo de sopro não está dirigido para pessoas, animais, vidros ou objectos sólidos.

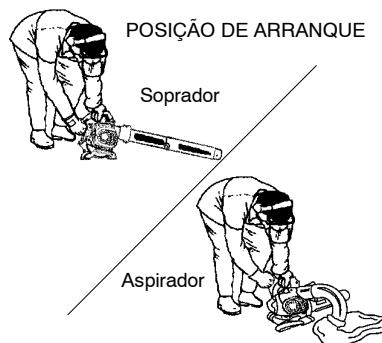

⚠️ ADVERTÊNCIA: Quando arrancar o motor, segure na máquina como ilustrado. Quando arrancar o motor ou quando este estiver a trabalhar, apoie apenas a máquina em locais limpos e firmes. Detritos tais como gravilha, areia, pó, relva, etc. poderiam ser aspirados pela tomada de ar e projectados pela abertura de descarga, danificando a máquina ou outros bens, provocando ferimentos graves a observadores ou ao operador.

ARRANQUE DO MOTOR FRIO OU DO MOTOR QUENTE QUANDO ESTE FICOU SEM COMBUSTÍVEL

1. Desloque a alavanca de posição do acelerador para a posição de ralentí.

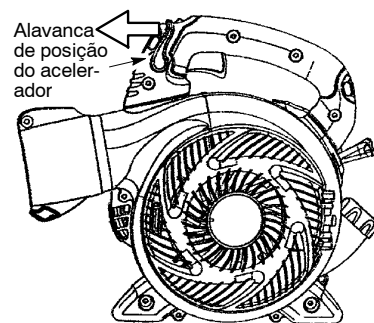

2. Prima devagar o botão de espoleta 6 vezes.
3. Mova a alavanca de arranque para a posição START.

FUNCIONAMENTO

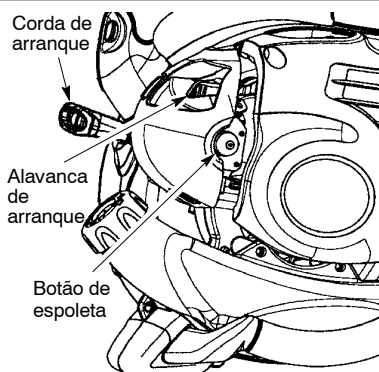

4. Puxe o manípulo de arranque com força 5 vezes com um movimento controlado e estável (não mais de 3 vezes acima dos 32° C/90° F). Se o motor arrancar antes das 5 vezes, deixe o motor a trabalhar durante 5 segundos, depois prima completamente o gatilho para desengatar o sistema de arranque (a alavanca de arranque regressa à posição RUN). Os passos 5 e 6 não são necessários.
5. Prima completamente o gatilho para desengatar o sistema de arranque (a alavanca de arranque regressa à posição RUN).
6. Puxe o manípulo de arranque com força enquanto aperta o gatilho do acelerador até que o motor arranque e comece a trabalhar.

Na extremidade traseira da serra há uma advertência simplificada para o arranque, com imagens descrevendo cada passo.



PARTIDA COM O MOTOR AQUECIDO

1. Prima e mantenha premido o gatilho do acelerador.
2. Puxe o manípulo de arranque com força enquanto aperta o gatilho do acelerador até que o motor arranque e comece a trabalhar.

NOTA: Normalmente, o procedimento de arranque a quente pode ser utilizado dentro de 5 - 10 minutos após desligar a máquina. Se a máquina permanecer mais de 10 minutos sem ser usada, será necessário efectuar o arranque do motor seguindo os passos descritos em ARRANQUE DO MOTOR FRIO ou seguindo as instruções de arranque que se encontram na máquina.

PARTIDA COM O MOTOR AFOGADO

É possível dar arranque a motores encharcados, deslocando a alavanca de arranque para a posição RUN e apertando totalmente o gatilho do acelerador. Puxe o manípulo de arranque repetidamente enquanto aperta o gatilho do acelerador até que o motor arranque e comece a trabalhar. Para isso, pode ser necessário puxar várias vezes o manípulo de arranque, dependendo do estado de encharcamento do motor. Se mesmo assim o motor não arrancar, consulte a TABELA DE RESOLUÇÃO DE PROBLEMAS.

MANUTENÇÃO

ADVERTÊNCIA: Evite tocar no silenciador a menos que o motor e o silenciador estejam frios. O silenciador quente pode causar queimaduras graves.

ADVERTÊNCIA: Desligue a vela de ignição antes de efectuar a manutenção com excepção da afinação do carburador.

VERIFIQUE SE EXISTEM PEÇAS OU APERTOS FROUXOS

- Silenciador
- Cachimbo da vela de ignição
- Filtro de ar
- Parafusos da carcaça

VERIFIQUE SE EXISTEM PEÇAS GASTAS OU DANIFICADAS

Consulte um vendedor com serviço autorizado acerca da substituição de peças gastas ou danificadas.

- Controlo de pressão. Assegure-se de que a controlo de pressão esteja funcionando de maneira adequada movendo a controlo para a posição STOP. Assegure-se de que o motor tenha parado e depois então arranque o motor novamente e continue.
- Depósito de combustível. Interrompa a utilização da máquina se o depósito de combustível estiver danificado ou tiver fugas.
- Saco do aspirador. Interrompa a utilização do saco do aspirador se estiver roto ou danificado.

INSPEÇÃO E LIMPEZA DA MÁQUINA E ETIQUETAS

- Após o uso, inspecione a unidade por completo quanto a peças frouxas ou danificadas. Limpe a unidade e os decalques com um pano umedecido com um detergente suave.
- Seque a máquina com um pano limpo e seco.

MANUTENÇÃO

LIMPEZA DO FILTRO DE AR

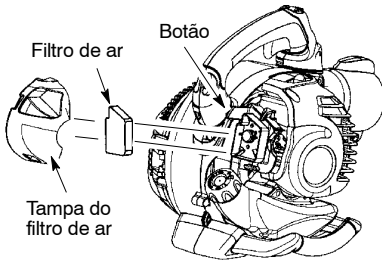

Limpeza do filtro de ar:

Um filtro de ar sujo diminui o desempenho do motor e aumenta o consumo de combustível e emissões nocivas. Limpe sempre o filtro após 5 horas de funcionamento.

1. Limpe a tampa e a área à volta para evitar que os detritos caiam na câmara do carburador quando a tampa for retirada.

NOTA: Coloque a alavanca de arranque na posição RUN (Afogador Desativado) antes de abrir a tampa do filtro de ar.

2. Abra a tampa do filtro de ar premindo o botão (consulte a ilustração). Retire o filtro de ar.

NOTA: Não limpe o filtro de ar com gasolina nem com qualquer outro líquido inflamável. Isto poderia provocar risco de incêndio ou emissão de vapores nocivos.

3. Lave o filtro com água e sabão.
4. Deixe o filtro de ar secar.
5. Coloque algumas gotas de óleo no filtro e aperte o filtro para distribuir o óleo.
6. Substitua as peças.

REPOSIÇÃO DA VELA

Substitua a vela a cada ano para assegurar que o motor dê partida com facilidade e opere melhor. Ajuste o afastamento da vela para 0,025 polegadas. A regulagem da ignição é fixa, não ajustável.

1. Gire e depois puxe o protetor da vela para fora.
2. Remova a vela do cilindro e descarte.
3. Substitua com a vela Champion RCJ-6Y e aperte com uma chave de soquete de 19 mm.
4. Reinstale o protetor da vela.

SUBSTITUIÇÃO DO FILTRO DE COMBUSTÍVEL

Para substituir o filtro de combustível, purgue a máquina deixando-a trabalhar até que fique sem combustível. Depois, retire o conjunto tampão/retentor de combustível do depósito. Retire o filtro do depósito e separe-o da linha de combustível. Instale um filtro de combustível novo na linha de combustível; volte a instalar as peças.

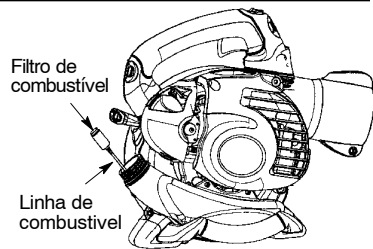

VERIFICAÇÃO DOS PARAFUSOS DE MONTAGEM DO SILENCIADOR

Uma vez por ano, assegure-se de que os parafusos de montagem do silenciador estejam presos e devidamente apertados para evitar danos.

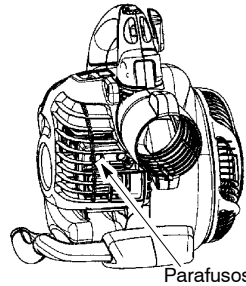

AFINAÇÃO DO CARBURADOR

O carburador foi devidamente ajustado na fábrica. Poderá ser necessário fazer o ajuste na velocidade da marcha lenta na ocorrência de qualquer das seguintes condições:

- O motor não funciona em marcha lenta quando o acelerador é liberado.

Ajuste da marcha lenta

Deixe o motor funcionar em marcha lenta. Ajuste a velocidade até que o motor opere sem perca velocidade (marcha lenta muito devagar).

- Gire o parafuso de ajuste de velocidade da marcha lenta no sentido horário para aumentar a velocidade se o motor falhar ou parar.
- Gire o parafuso de ajuste de velocidade da marcha lenta no sentido anti-horário para diminuir a velocidade do motor.

Parafuso de ajuste da marcha lenta

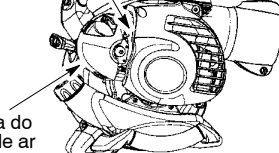

Caso seja necessário obter maiores informações ou haja alguma dúvida com respeito a este procedimento, entre em contato com um representante de serviço autorizado.

ARMAZENAMENTO

⚠️ ADVERTÊNCIA: Prepare a máquina para armazenamento no fim da estação ou se não pensar utilizá-la durante mais de 30 dias.

- Pare o motor, espere até que arrefeça e proteja a máquina antes de a armazenar ou transportar.
- Armazene a máquina e o combustível numa área onde os vapores de combustível não possam alcançar faíscas ou chamas de esquentadores, motores eléctricos ou interruptores, fornos, etc.
- Armazene a máquina com todas as protecções montadas. Coloque-a de forma a que nenhum objecto cortante possa causar ferimentos.
- Armazene a máquina e o combustível numa área longe do alcance das crianças.

SUPERFÍCIES EXTERNAS

- Se a máquina vai ser armazenada durante um tempo, limpe-a completamente antes de armazená-la. Guarde-a num local limpo e seco.
- Lubrifique ligeiramente as superfícies de metal externas.

MOTOR INTERNO

- Desmonte a vela de ignição e verta 1 colher de chá de óleo para motor a dois tempos (refrigeração a ar) através do orifício da vela de ignição. Puxe devagar a corda de arranque 8 ou 10 vezes para espalhar o óleo.
- Substitua a vela de ignição por uma nova do mesmo tipo.
- Limpe o filtro de ar.
- Verifique se existem parafusos ou porcas mal apertadas na máquina. Substitua todas as peças danificadas, partidas ou gastas.
- No início de cada estação, utilize combustível novo com a mistura de óleo e gasolina adequada.

OUTROS

- Não guarde a gasolina de uma estação para a outra.
- Substitua o bidão de gasolina se este estiver oxidado.

TABELA PARA RESOLUÇÃO DE PROBLEMAS

⚠️ ADVERTÊNCIA: Desligue a vela de ignição antes de efectuar a manutenção com excepção da afinação do carburador.

PROBLEMA	CAUSA	RESOLUÇÃO
O motor não dá partida.	<ol style="list-style-type: none">1. Motor ahogado.2. Tanque de combustível vazio.3. Vela sem pegar.4. Combustível sem atingir o filtro do carburador.5. Baixa compressão.	<ol style="list-style-type: none">1. Veja as "Instruções de Partida".2. Encha o tanque com a mistura de combustível adequada.3. Instale uma nova vela.4. Verifique se o filtro de combustível está sujo; troque. Verifique se a linha de combustível está torcida ou partida; repare ou substitua.5. Entre em contato com um representante de serviço autorizado.
O motor não funciona bem em marcha lenta.	<ol style="list-style-type: none">1. Combustível sem atingir o filtro do carburador.2. O carburador requer ajuste.3. Selos do Eixo de Manivelas desgastados.4. Baixa compressão.	<ol style="list-style-type: none">1. Verifique se o filtro de combustível está sujo; troque. Verifique se a linha de combustível está torcida ou partida; repare ou substitua.2. Entre em contato com um representante de serviço autorizado.3. Entre em contato com um representante de serviço autorizado.4. Entre em contato com um representante de serviço autorizado.
O motor não acelera, não tem força ou morre com a carga filtro de ar.	<ol style="list-style-type: none">1. Filtro de ar sujo.2. Combustível sem atingir o filtro do carburador.3. Vela falhando.4. Pára-faísca sujo.5. O carburador requer ajuste.6. Acúmulo de carvão.7. Baixa compressão.	<ol style="list-style-type: none">1. Limpe o troque o filtro de ar.2. Verifique se o filtro de combustível está sujo; troque. Verifique se a linha de combustível está torcida ou partida; repare ou substitua.3. Limpe ou troque a vela; readjuste o afastamento.4. Troque o pára-faísca.5. Entre em contato com um representante de serviço autorizado.6. Entre em contato com um representante de serviço autorizado.7. Entre em contato com um representante de serviço autorizado.
O motor solta excesso de funaça.	<ol style="list-style-type: none">1. Controlo do ar operando parcialmente.2. Mistura de combustível incorreta.3. Filtro de ar sujo.4. O carburador requer ajuste.	<ol style="list-style-type: none">1. Ajuste o controlo do ar.2. Esvazie o tanque de combustível e encha novamente com a mistura de combustível correta.3. Limpe o troque o filtro de ar.4. Entre em contato com um representante de serviço autorizado.
O motor opera quente.	<ol style="list-style-type: none">1. Mistura de combustível incorreta.2. Vela incorreta.3. O carburador requer ajuste.4. Acúmulo de carvão.	<ol style="list-style-type: none">1. Esvazie o tanque de combustível e encha novamente com a mistura de combustível correta.2. Substitua pela vela correta.3. Entre em contato com um representante de serviço autorizado.4. Entre em contato com um representante de serviço autorizado.

DECLARAÇÃO DE CONFORMIDADE

Declaração de Conformidade das CE (só aplicável na Europa)

Nós, **Husqvarna AB, SE-561 82 Huskvarna, Suécia**, Tel: +46-36-146500, como representantes autorizados na Comunidade, declaramos que a soprador/aspirador modelo **McCulloch GBV 345** a que se refere esta declaração, com números de série do ano de 2012 e seguintes (a ano é claramente identificado na etiqueta de tipo, seguido de um número de série), está conforme a **DIRECTRIZ DO CONSELHO** a seguir mencionada:

de 17 Maio 2006 “referente a máquinas” **2006/42/EC**;

de 15 Dezembro 2004 “referente a compatibilidade electromagnética” **2004/108/EC**, e seus apêndices válidos actualmente.

de 8 Maio 2000 “referente à emissões sonoras para as imediações” conforme a Anexo V de **2000/14/EC**. Para informações referentes às emissões sonoras, ver o capítulo Especificações técnicas.

Foram respeitadas as normas seguintes: **EN ISO 12100-1/A1:2009**, **EN ISO 12100-2/A1:2009**, **CISPR 12:2007**.

SMP Svensk Maskinprovning AB, Frisborgsgatan 3, SE-754 50 Uppsala, Suécia, executou o controle voluntário de tipo para Husqvarna AB. O(s) certificado(s) têm os números: **SEC/09/2024**.



Ronnie E. Goldman, Director técnico
Representante autorizado da Husqvarna AB e
responsável pela documentação técnica

12-11-15

ESPECIFICAÇÕES TÉCNICAS

MODELO: GBV 345

MOTOR

Cilindrada do motor, cm ³	25
Potência máxima do motor, conforme a ISO 8893, kW	0,75
Velocidade de ponto morto +/- 400, rpm	3700
Silenciador com catalisador	Sim

SISTEMA DE IGNIÇÃO

Vela de ignição	Champion RCJ-6Y
Folga dos eléctrodos, mm	0,6

SISTEMA DE COMBUSTÍVEL E DE LUBRIFICAÇÃO

Capacidade do depósito de combustível, cm ³	540
--	-----

PESO

Sem tubos, depósito vazio, kg	4,4
-------------------------------	-----

EMISSIONES DE RUÍDO

(ver Nota 1)

Nível de potência sonora, medido em dB(A)	103,9
Nível de potência sonora, L _{WA} garantido dB(A)	108,0

Níveis sonoros

(ver Nota 2)

Nível de pressão sonora equivalente, junto do ouvido do utente, medidos de acordo com a norma ISO 22868, dB(A)	
Equipado com tubos de soprador e bocal (original)	96,7
Equipado com tubos de aspirador (original)	98,6

NÍVEIS DE VIBRAÇÃO

Níveis de vibração equivalente (a_{h_v,eq}) nos punhos, medidos de acordo com a norma ISO 22867, m/s²

Equipado com tubos de soprador e bocal (original), direita	10,1
Equipado com tubos de aspirador (original), esquerda/direita	8,2/10,4

Nota 1: Emissões sonoras para as imediações, medidas sob forma de potência sonora (L_{WA}) conforme a directiva da CE 2000/14/CE. O nível de potência sonora registado para a máquina foi medido com o equipamento de corte original que debita o nível mais alto. A diferença entre a potência sonora garantida e medida é que a potência sonora garantida inclui também a dispersão no resultado da medição e as variações entre diferentes máquinas do mesmo modelo, de acordo com a Directiva 2000/14/CE.

Nota 2: Os dados registados para o nível de pressão de ruído equivalente para a máquina tem uma dispersão estatística típica (desvio padrão) de 1 dB(A).

Nota 3: Os dados registados para o nível de vibração equivalente têm uma dispersão estatística típica (desvio padrão) de 1 m/s².

ΠΕΡΙΕΧΟΜΕΝΑ

Εισαγωγή	66	Συντήρηση	76
Προσδιορισμός των συμβόλων	67	Αποθήκευση	77
Γενικές οδηγίες ασφαλείας	67	Πίνακας επίλυσης προβλήματος	78
Περιγραφή	70	Δήλωση Συμμόρφωσης	79
Συναμολόγηση	70	Τεχνικά στοιχεία	80
Λειτουργία	73		

ΕΙΣΑΓΩΓΗ

Αγαπητέ πελάτη,

Σας ευχαριστούμε που επιλέξατε ένα προϊόν της McCulloch. Γίνεστε έτσι μέρος μιας παράδοσης που ξεκίνησε εδώ και καιρό, όταν ο Οργανισμός McCulloch ξεκίνησε να κατασκευάζει κινητήρες κατά τη διάρκεια του Β' Παγκοσμίου Πολέμου. Από το 1949, όταν η McCulloch παρουσίασε το πρώτο ελαφρύ ατομικό αλυσοπρίο, η καταργασία του ξύλου δεν θα ήταν ποτέ ξανά η ίδια.

Η σειρά καινοτόμων αλυσοπρίων συνεχίσει κατά τη διάρκεια των δεκαετιών και η επιχείρηση επεκτάθηκε, πρώτα με κινητήρες αεροσκαφών και οχημάτων kart, στη δεκαετία του 1950, και μετά με μικρά αλυσοπρίο, τη δεκαετία του 1960. Αργότερα, τις δεκαετίες του 1970 και 1980, στη σειρά προστέθηκαν χορτοκοπτικά και φουσητήρες –αναρροφητήρες.

Σήμερα, ως μέλος του ομίλου Husqvarna, η McCulloch συνεχίζει την παράδοση των ισχυρών, των τεχνικών καινοτομιών και του δυνατού σχεδιασμού, που υπήρξαν το σήμα κατατεθέν μας για περισσότερο από μισό αιώνα. Η μείωση της κατανάλωσης καυσίμων, των εκπομπών και των επιπέδων θορύβου είναι απόλυτη προτεραιότητα για εμάς, όπως είναι και η βελτίωση της ασφάλειας και της φιλικότητας προς το χρήστη.

Ελπίζουμε ότι θα είστε ικανοποιημένοι με το προϊόν McCulloch, καθώς είναι σχεδιασμένο για να σας συντροφεύει για μεγάλο χρονικό διάστημα. Ακολουθώντας τις συμβουλές του παρόντος εγχειριδίου χρήση σχετικά με τη χρήση, την επισκευή και τη συντήρηση, η διάρκεια ζωής του προϊόντος μπορεί να παραταθεί. Αν χρειαστείτε επαγγελματική Βοήθεια για επισκευή ή σέρβις, χρησιμοποιήστε την υπηρεσία εντοπισμού σέρβις στο www.mcculloch.com.

Η McCulloch αναπτύσσει συνεχώς τα προϊόντα της και για το λόγο αυτό επιφυλάσσει στον εαυτό της το δικαίωμα τροποποιήσεων π.χ. ως προς το σχεδιασμό και την εμφάνιση, χωρίς προειδοποιήσει.

Το παρόν εγχειρίδιο διατίθεται επίσης προς λήψη στη διεύθυνση www.mcculloch.com.

ΠΡΟΣΔΙΟΡΙΣΜΟΣ ΤΟΥ ΣΥΜΒΟΛΩΝ



ΠΡΟΕΙΔΟΠΟΙΗΣΗ! Ο φυσητήρας αυτός μπορεί να αποδειχτεί επικίνδυνος! Η απρόσεκτη ή κακή χρήση μπορεί να προκαλέσει σοβαρό ή ακόμα και μοιραίο τραυματισμό.



Φροντίστε να διαβάσετε και να κατανοήσετε το Εγχειρίδιο Χειρισμού πριν χρησιμοποιήσετε το φυσητήρα.



Πρέπει να φοράτε εγκριμένη/εγκριτά ασφαλείας ή προστατευτικό πρόσωπο. Τα άτομα που χρησιμοποιούν το φυσητήρα πρέπει να φορούν τον παρακάτω εξοπλισμό ασφαλείας: Εγκριμένα προστατευτικά ακοής.



Φοράτε πάντοτε εγκριμένα προστατευτικά γάντια.



ΠΡΟΕΙΔΟΠΟΙΗΣΗ! Βεβαιωθείτε ότι το κάτω κάλυμμα είναι ασφαλισμένο και ο σωλήνας αναρρόφησης έχει τοποθετηθεί σωστά. Μην πλησιάζετε τα χέρια σας ή οποιοδήποτε ξένα αντικείμενα στα πτερύγια του ανεμοστήρα.



Οδηγίες για να ανοίξετε το κάλυμμα της εισόδου αναρρόφησης. Γείρετε απαλά τη λαβή του καταβιδιού προς το εμπρός μέρος της συσκευής για να απελευθερώσετε την ασφάλεια ενώ τραβάτε προς τα επάνω το κάλυμμα εισαγωγής με το άλλο σας χέρι.



Επίπεδο ηχητικής πίεσης στα 7,5 μέτρα

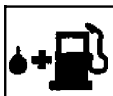

Χρησιμοποιήστε αμόλυβδη βενζίνη ή σούπερ και λάδι δίχρονου κινητήρα.



ΠΡΟΕΙΔΟΠΟΙΗΣΗ! Ο φυσητήρας μπορεί να εκκρενδονίσει αντικείμενα με μεγάλη ταχύτητα τα οποία μπορεί να εξοστρακιστούν και να κτυπήσουν το χειριστή. Αυτό μπορεί να προκαλέσει σοβαρό τραυματισμό στα μάτια.



ΠΡΟΕΙΔΟΠΟΙΗΣΗ! Το σιλανσιέ είναι πολύ ζεστό μετά τη χρήση. Μην αγγίζετε το σιλανσιέ, το προστατευτικό του σιλανσιέ, ή τα γύρω εξαρτήματα, και μην επιτρέψετε την επαφή με ευφλεκτά υλικά όπως ξηρά χόρτα και καύσιμο.



Ο χειριστής του μηχανήματος πρέπει να προσέχει να μην πλησιάζει κανείς σε ακτίνα 15 μέτρων ενώ εργάζεται. Όταν αρκετοί χειριστές εργάζονται στον ίδιο χώρο, πρέπει να διατηρούν μια απόσταση τουλάχιστον 15 μέτρων μεταξύ τους.



Χρησιμοποιήστε τη συσκευή σας σαν ηλεκτρική σκούπα μια να μαζέψετε στεγνά υλικά όπως φύλλα, γρασιδί, κλαδέματα και μικρά χυρτάκια. Μην χρησιμοποιήσετε τη συσκευή σας για να πάρει πέτρες, γυαλιά, μέταλλο, σπακίματα γυαλιά, και την εκτόπιση, για να αποφευχθεί σοβαρά στην περιστρεφόμενη λεπίδα.



Επίπεδο ηχητικής ισχύς

ΓΕΝΙΚΕΣ ΟΔΗΓΙΕΣ ΑΣΦΑΛΕΙΑΣ

ΠΡΟΕΙΔΟΠΟΙΗΣΗ: Σε περίπτωση που δεν τηρούνται όλοι οι κανόνες και τα προληπτικά μέτρα ασφαλείας, μπορεί να προκληθεί σοβαρός τραυματισμός.

ΓΝΩΡΙΣΤΕ ΤΟ ΜΗΧΑΝΗΜΑ ΣΑΣ

- Διαβάστε προσεκτικά το Εγχειρίδιο Χειρισμού ώστε να κατανοήσετε και να μπορείτε να εφαρμόσετε όλες τις προειδοποιήσεις και τους κανόνες ασφαλείας, πριν χρησιμοποιήσετε το μηχανήμα.
- Η χρήση του μηχανήματος πρέπει να περιορίζεται σε άτομα που καταλαβαίνουν και θα εφαρμόσουν όλες τις προειδοποιήσεις και τους κανόνες ασφαλείας αυτού του εγχειριδίου.

ΠΡΟΕΙΔΟΠΟΙΗΣΗ: Επιθεωρήστε το χώρο πριν βιάσετε εμπρός το μηχανήμα. Απομακρύνετε όλα τα θύμματα και σκληρά αντικείμενα όπως πέτρες, γυαλιά, σύρματα κλπ.

που μπορεί να εξοστρακιστούν, να πεταχτούν ή να προκαλέσουν με οποιοδήποτε τρόπο τραυματισμό ή ζημιές κατά τη λειτουργία του γρηναήματος.

ΠΡΟΕΙΔΟΠΟΙΗΣΗ: Ενώ σκουπίζετε ή φυσάτε τις ακαθαρσίες, να κρατάτε τη συσκευή με τρόπο ώστε η πλευρά στην οποία βρίσκεται ο αγκαστήρας να είναι μακριά από το σώμα σας και τα ρούχα σας.

Χρησιμοποιήστε τη συσκευή σας σαν ηλεκτρικό φυσητήρα μια:

- Να σκουπίζετε ακαθαρσίες ή κομμένο γρασιδί από αυλόδρομους, πεζοδρόμια, μπαλκόνια, κλπ.
- Να φυσάτε κομμένο γρασιδί, άχυρα ή ξηρά σε σορούς, γύρω από γωνίες ή ανάμεσα από πλίνθους.

Χρησιμοποιήστε τη συσκευή σας σαν ηλεκτρική σκούπα μια:

ΓΕΝΙΚΕΣ ΟΔΗΓΙΕΣ ΑΣΦΑΛΕΙΑΣ

- Να μαζεύετε στεγνά υλικά όρος φύλλα, γρασιδί, γλαδάκια και μικρά χαρτάκια.
- Για καλύτερα αποτελέσματα τη διάρκεια της χρήσης σαν ηλεκτρική σκούπα, να έχετε τη συσκευή σας στην πιο γρήγορη ταχύτητα.
- Όταν μαζεύετε διάφορα υλικά, να περνάτε τη συσκευή πάνω από τα υλικά σιγά – σιγά οδηγώντας τη συσκευή μία εμπρός μια πίσω. Μην απεύχετε τη συσκευή με βία όταν μαζεύετε σωρούς από ακαθαρσίες επειδή έτσι μπορεί η συσκευή να φράξει.
- Για καλύτερα αποτελέσματα, κρατήστε το σωλήνα απορρόφησης σχεδόν μία ίντσα (2,5 πόντους) πάνω από το έδαφος.

ΠΡΟΓΡΑΜΜΑΤΙΣΤΕ ΤΙΣ ΚΙΝΗΣΕΙΣ

ΣΑΣ

ΠΡΟΕΙΔΟΠΟΙΗΣΗ: Το μηχανήμα αυτό παράγει ηλεκτρομαγνητικό πηδίο κατά τη διάρκεια της λειτουργίας. Το πηδίο αυτό, από ορισμένης συνθήκης, ηνδύχεται να προκαλί παρημβολές ση ηνιργά ή παθητικά ιατροκά ημψυτημάτα. Προκημένου να μηλωθή ο κίνουνοσ σοβαρού ή θανατηφόρου τραυματισμού, συνητούμη στα άτομα μη ιατρικά ημψυτημάτα να συμβουλντουόν τον θηροδποντα ιατρού τουσ και τον κατασκηιασθή του ιατρικού ημψυτημάτουσ, πριν θέσουν το μηχανήμα ση λειτουργία.

- Να φοράτε πάντα οπασπίδες και προστατευτικά για τα μάτια, όταν χρησιμοποιείτε, φροντίετε η κάνετε συνήρηση στο μηχανήμα. Η προστασία για τα μάτια θα συμβάλει στην αποτροπή του κινδύνου να πεταχούν ή να εξοστραασιούν πέτρες ή θύμματα στα μάτια σας και το πρόσωπό σας, πράγμα που μπορεί να καταλίξει σε τύφλωση και/ή σοβαρό τραυματισμό. Ο εξπλωμός για την προστασία των οφθαλμών θα πρέπει να φέρει τη διακριτική «Z87».
- Μην είστε ξυπόλυτοι, ούτε να φοράτε σανδάλια.
- Να φοράτε πάντα αναπνευστήρα ή μάσκα προσώπου, όταν χρησιμοποιείτε το μηχανήμα σε περιβάλλον με πολλή σκόνη. Να δένετε τα μαλλιά σας πάνω από το ύψος των ώμων. Σφίξτε η βγάλτε τα κοσμήματα, φαδιά ρούχα η ρούχα με κρόσσα, γραβάτες, φούντες κλπ. που μπορούν να πιατούν σε κινούμενα μέρη του μηχανήματος.
- Μη χρησιμοποιείτε το μηχανήμα όταν είστε κουρασμένος, άρρωστος, αναστατωμένος η βρσίσκετε υπό την επήρηση αλκοόλ, ναρκωτικών η φαρμάκων.
- Να κρατάτε τα παιδιά, τους περαστικούς και τα ζώα μακριά από το χώρο εργασίας, σε απόσταση τουλάχιστον 15 μέτρων, όταν βάζετε εμπρός η χρησιμοποιείτε το μηχανήμα. Μην κατευθύνετε την άκρη του ψυθηρηρα όπου υπάρχουν άτομα η κατοικίδια ζώα.

ΜΕΤΑΧΕΙΡΙΖΕΣΤΕ ΤΑ ΚΑΥΣΙΜΑ

ΜΕ ΠΡΟΣΟΧΗ

- Απαλλάχτε από κάθε εστία σπινθήρων η φλόγας (όπως τσιγάρα, γυμνή φλόγα η

εργασίες που μπορούν να προκαλέσουν σπινθήρες) στο χώρο που ανεφοδιάζεται το μηχανήμα και αναμιγνύεται η αποθηκεύεται το καύσιμο.

- Να αναμιγνύετε το καύσιμο και να ανεφοδιάζετε το μηχανήμα σε υπαίθριο χώρο. Να αποθηκεύετε το καύσιμο σε δροσερό, ξηρό και καλά αεριζόμενο χώρο. Να χρησιμοποιείτε εγκκεκρημένο και πιστοποιημένο μπιτόνι για τη διακίνηση του καυσίμου.
- Μην καννίετε όταν μεταχειρίζεστε καύσιμα η χρησιμοποιείτε το μηχανήμα.
- Βεβαιωθείτε πως η συσκευή έχει συναρμολογηθεί σωστά και είναι σε καλή κατάσταση λειτουργίας.
- Μη γεμίζετε το ρεξεροβουόρ καυσίμου με τον κινητήρα αναμμένο η ζεστός.
- Προσέξτε ώστε να μη χυθούν καύσιμα η λάδια. Σκουπίστε το καύσιμο που έχει χυθεί πριν βάλτε εμπρός τον κινητήρα.
- Απομακρυνθείτε τουλάχιστον 3 μέτρα από το καύσιμο και το σημείο ανεφοδιασμού πριν βάλτε εμπρός τον κινητήρα.
- Πάντοτε να αποθηκεύετε τη βενζίνη μέσα σε ένα κατάλληλο δοχείο για ενυλκτα υγρά.

ΧΡΗΣΙΜΟΠΟΙΗΣΤΕ ΤΟ

ΜΗΧΑΝΗΜΑ ΣΑΣ ΜΕ ΑΣΦΑΛΕΙΑ

ΠΡΟΕΙΔΟΠΟΙΗΣΗ: Σβήστε τον κινητήρα πριν ανοίξετε τη θυρίδα της εισόδου αναρρόφησης. Πρέπει να οθήσετε τον κινητήρα και τα περυνγία της περροπής να σταματήσουν να γυρίζουν ώστε να αποφύγετε σοβαρό τραυματισμό που μπορεί να προκληθεί από τα περυνγία που περιστρέφονται.

ΠΡΟΕΙΔΟΠΟΙΗΣΗ: Ενώ σκουπίζετε η φυσάτε τις ακαθαρσίες, να κρατάτε τη συσκευή με τρόπο ώστε η πλευρά στην οποία βρίσκεται ο σγαστήρας να είναι μακριά από το σώμα σας και τα ρούχα σας.

- Αυτός ο φυσητήρας/αναρροφητήρας κήπου είναι σχεδιασμένος μόνο για να φυσάτε μακριά η να αφαιρείτε φύλλα και άλλες ακαθαρσίες που βρίσκονται στο έδαφος.
- Επιθεωρήστε το μηχανήμα πριν από κάθε χρήση για εξαρτήματα που μπορεί να έχουν φθαρεί, χαλαρώσει, να λείπουν η να έχουν πάθει ζημιά. Μη χρησιμοποιήσετε το μηχανήμα αν δεν βρίσκεται σε καλή κατάσταση λειτουργίας.
- Διατηρήστε τις εξωτερικές επιφάνειες καθαρές από λάδια και καύσιμα.
- Ποτέ μη βάζετε εμπρός η λειτουργείτε τον κινητήρα μέσα σε κλειστό χώρο η κτίριο. Η εισπνοή των καυσαερίων μπορεί να σας σκοτώσει.
- Οι σγαστήρες που είναι εφοδιασμένοι με καταλυτικούς μετατροπείς θερμάνονται πολύ κατά τη χρήση και διατηρούνται θερμοί για αρκετό χρόνο μετά τη διακοπή λειτουργίας. Αυτό ισχύει επίσης σε ταχύτητες ρελαντί. Η επαφή μπορεί να προκαλέσει εγκαυματα στο δέρμα. Θυμηθείτε ότι υπάρχει κίνδυνος πυρκαγιάς!

ΓΕΝΙΚΕΣ ΟΔΗΓΙΕΣ ΑΣΦΑΛΕΙΑΣ

- Για να αποφύγετε τις εκκενώσεις στατικού ηλεκτρισμού που μπορεί να σας χτυπήσουν, να μη φοράτε ελαστικά γάντια ή άλλα μονωμένα γάντια, όταν χρησιμοποιείτε το μηχάνημα.
- Μην ακουμάτε πουθενά το μηχάνημα, όταν βρίσκεται σε λειτουργία, εκτός αν η επιφάνεια είναι καθαρή και ανθεκτική. Θρύμματα, όπως χαλίκια, άμμος, σκόνη, χόρτα κλπ. μπορούν να αναρροφηθούν από την εισαγωγή αέρα και να πεταχτούν από το στόμιο εξαγωγής, προκαλώντας ζημιά στο μηχάνημα, υλικές ζημιές ή σοβαρό τραυματισμό σε περαστικούς ή το χειριστή.
- Να αποφεύγετε τους επικίνδυνους χώρους. Μη χρησιμοποιείτε το μηχάνημα σε χώρους που δεν αερίζονται ή μπορεί να υπάρχουν εκρηκτικές αναθυμιάσεις ή μονοξείδιο του άνθρακα.
- Μην τεντώνετε όταν κρατάτε το μηχάνημα ούτε να το χρησιμοποιείτε από θέσεις που μπορεί να μην είναι σταθερές, όπως σκάλες, δένδρα, απότομες κλίσεις, στέγες κλπ. Να πατάτε πάντα σταθερά στα πόδια σας και να κρατάτε καλή ισορροπία.
- Ποτέ μη βάζετε αντικείμενα μέσα στους σωλήνες του φυσητήρα. Να κατευθύνετε πάντα τα θρύμματα που πετούνται μακριά από ανθρώπους, ζώα, τζάμια και στερεά αντικείμενα όπως δένδρα, αυτοκίνητα, τοίχους κλπ. Η δύναμη του αέρα μπορεί να κάνει πέτρες, σκόνη ή γλαδιά να πεταχτούν ή να εξοστραχιστούν και να τραυματίσουν ανθρώπους ή ζώα, να σπάσουν τζάμια ή να προκαλέσουν άλλες ζημιές.
- Ποτέ μη χρησιμοποιείτε το μηχάνημα χωρίς τον κατάλληλο εξοπλισμό. Όταν χρησιμοποιείτε το μηχάνημά σας ως φυσητήρα, να έχετε πάντα τοποθετημένους τους ειδικούς σωλήνες. Όταν χρησιμοποιείτε το μηχάνημά σας ως απορροφητήρα, να έχετε πάντα τοποθετημένους τους σωλήνες αναρρόφησης και την ειδική σακούλα. Βεβαιωθείτε ότι το φερμουάρ της σακούλας είναι καλά κουμπωμένο.
- Ελέγξτε το στόμιο εισαγωγής αέρα, τους σωλήνες του φυσητήρα, τους σωλήνες αναρρόφησης και το γωνιακό σωλήνα συχνά, πάντα με τον κνητήριο ορθό και το μπουζί αποσυνδεδεμένο. Να διατηρείτε τα ανοίγματα εξαερισμού και τους σωλήνες εξαγωγής καθαρούς από θρύμματα που μπορεί να συσσωρεύονται και να φράξουν την ομαλή ροή του αέρα.
- Ποτέ μην τοποθετείτε αντικείμενα στο άνοιγμα εισαγωγής αέρα, γιατί αυτό θα μπορούσε να παρεμποδίσει την ομαλή ροή του αέρα και να προκαλέσει ζημιά στο μηχάνημα.
- Ποτέ μη χρησιμοποιείτε το μηχάνημα για τη διασπορά χημικών, λιπασμάτων ή άλλων ουσιών που μπορεί να περιέχουν τοξικά υλικά.
- Για να αποφύγετε να μεταδώσετε τη φοιτία, μη χρησιμοποιείτε το μηχάνημα κοντά σε τζάκια, ψησταριές, τσιγάρα κλπ.
- Χρησιμοποιήστε μόνο για τις εργασίες που προβλέπονται στο παρόν χειρίδιο.

ΣΥΝΤΗΡΗΣΤΕ ΣΩΣΤΑ ΤΟ ΜΗΧΑΝΗΜΑ ΣΑΣ

- Όλες οι εργασίες συντήρησης, εκτός από αυτές που περιγράφονται στο Εγχειρίδιο Χειρισμού, πρέπει να εκτελούνται από Εξουσιοδοτημένο Σέρβις.
- Αποσυνδέστε το μπουζί πριν κάνετε συντήρηση, εκτός από τη ρύθμιση του καριμπυρατέρ.
- Χρησιμοποιήστε μόνο τα κατάλληλα ανταλλακτικά της McCulloch. Η χρήση άλλων ανταλλακτικών καθιστά άκυρη την εγγύηση και μπορεί να προκαλέσει ζημιά στο μηχάνημά σας.
- Αδειάστε το ρεζερβουάρ καυσίμου πριν αποθηκεύσετε το μηχάνημα. Κάντε το καύσιμο που απομένει στο καριμπυρατέρ βάζοντας εμπρός τον κνητήριο και αφήνοντάς τον να λειτουργήσει μέχρι να οβήσει μόνος του.
- Μη χρησιμοποιείτε αέσουρά ή εξαρτήματα άλλα από αυτά που συνιστά ο κατασκευαστής για το μηχάνημά σας.
- Μην αποθηκεύσετε το μηχάνημα ή καύσιμο σε κλειστούς χώρους, όπου αναθυμιάσεις καυσίμων μπορούν να φτάσουν σε σπινθήρες ή γυμνή φλόγα από κалоριφέρ, ηλεκτροκνητήρες, διακόπτες, φούρνους κλπ.
- Αποθηκεύστε σε ξηρό χώρο, μακριά από τα παιδιά.
- Ασφαλίστε το μηχάνημα κατά τη μεταφορά.

ΕΙΔΙΚΗ ΠΑΡΑΤΗΡΗΣΗ: Η έκθεση σε κραδασμούς με την παρατεταμένη χρήση βενζινοκίνητων εργαλείων χειρός μπορεί να προκαλέσει βλάβη των αγγείων ή των νεύρων στα δάχτυλα, τα χέρια και τους καρπούς ανθρώπων που είναι επιρρεπείς σε ανωμαλίες του κυκλοφορικού ή μη φυσιολογικά πρηξίματα. Η παρατεταμένη χρήση όταν κάνει κρύο έχει συνδεθεί με βλάβη των αγγείων σε κατά τα άλλα υγιείς ανθρώπους. Αν παρουσιαστούν συμπτώματα, όπως μούδιασμα, πόνος, απώλεια της δύναμης, αλλαγές στο χρώμα ή την υφή του δέρματος ή απώλεια της αίσθησης στα δάχτυλα, τα χέρια ή τους καρπούς, σταματήστε να χρησιμοποιείτε το εργαλείο και πηγαίστε στο γιατρό. Η χρήση αντιγραδάσιμου συστήματος δεν εγγυάται την αποτροπή τέτοιων προβλημάτων. Όσοι χρησιμοποιούν σε συνεχή ή τακτική βάση μηχανοκίνητα εργαλεία πρέπει να παρακολουθούν στενά τη φυσική τους κατάσταση και την κατάσταση του εργαλείου.

ΠΕΡΙΓΡΑΦΗ

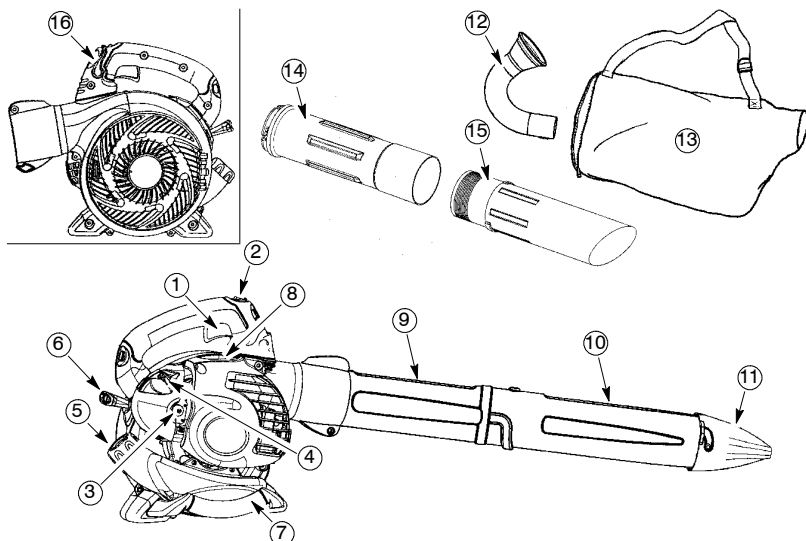

ΠΕΡΙΓΡΑΦΗ

1. Γκαζί
2. Διακόπτη STOP
3. Κουμπιέ έγχυσης καυσίμου
4. Μοχλό εκκίνησης
5. Τάπα καυσίμου
6. Κορδόνι μίξας
7. Λαβή αναρρόφησης
9. Κάτω σωλήνας φυσητήρα
10. Επάνω σωλήνας φυσητήρα
11. Ακροφύσιο υψηλής ταχύτητας
12. Γωνιακό τμήμα σωλήνα
13. Σακούλα αναρρόφησης
14. Επάνω τμήμα σωλήνα αναρρόφησης
15. Κάτω τμήμα σωλήνα αναρρόφησης
16. Λαβή θέσης γκαζιού
17. Εγχειρίδιο χειρισμού



ΣΥΝΑΡΜΟΛΟΓΗΣΗ

ΠΕΡΙΕΧΟΜΕΝΑ ΤΟΥ ΚΟΥΤΙΟΥ

Ελέγξτε τα περιεχόμενα του κουτιού βάσει της λίστας που ακολουθεί.

- Φυσητήρας
- Επάνω σωλήνας φυσητήρα
- Κάτω σωλήνας φυσητήρα
- Ακροφύσιο υψηλής ταχύτητας
- Γωνιακό τμήμα σωλήνα
- Σακούλα αναρρόφησης
- Επάνω τμήμα σωλήνα αναρρόφησης
- Κάτω τμήμα σωλήνα αναρρόφησης
- Βίδα για συγκρότημα σωλήνα αναρρόφησης

ΣΗΜΕΙΩΣΗ: Είναι φυσιολογικό για το φίλτρο καυσίμου να κροταλίζει, όταν το ρεξερβουάρ καυσίμου είναι άδειο.

ΣΥΝΑΡΜΟΛΟΓΗΣΗ

ΠΡΟΕΙΔΟΠΟΙΗΣΗ: Σβήστε τον κινητήρα και βεβαιωθείτε ότι τα περúγια της πτερυγίας έχουν σταματήσει να γυρίζουν, πριν ανοίξετε τη θυρίδα της εισόδου αναρρόφησης ή επιχειρή — σετε να βάλετε ή να βγάλετε τους σωλήνες αναρρόφησης ή σωλήνες φυσητήρα

Τα περιστρεφόμενα περúγια μπορούν να προκαλέσουν σοβαρό τραυματισμό. Αποσυνδέστε το μπουζί πριν κάνετε συντήρηση.

ΠΡΟΕΙΔΟΠΟΙΗΣΗ: Αν παραλάβετε το μηχάνημα συναρμολογημένο, επαναλάβετε όλα τα βήματα για να βεβαιωθείτε ότι είναι σωστά συναρμολογημένο και όλα τα κουμπώματα είναι ασφαλισμένα.

- Κατσαβίδι για τη συναρμολόγηση.

Τοποθέτηση του Φυσητήρα ΤΟΠΟΘΕΤΗΣΗ ΣΩΛΗΝΑ ΦΥΣΗΤΗΡΑ

1. Ευθυγραμμίστε τη νεύρωση στον επάνω σωλήνα φυσητήρα με την εγκοπή στον κάτω σωλήνα φυσητήρα, περάστε το σωλήνα στη θέση του.

ΣΗΜΕΙΩΣΗ: Το μπουλόνι σύσφιξης του σωλήνα πρέπει να είναι αρκετά χαλαρό ώστε να επιτρέψει στους σωλήνες φυσητήρα να εισαχθούν στην έξοδο φυσητήρα. Χαλαρώστε το μπουλόνι περιστρέφοντας αριστερόστροφα (μην αφαιρείτε τα παξιμάδια).

ΣΥΝΑΡΜΟΛΟΓΗΣΗ

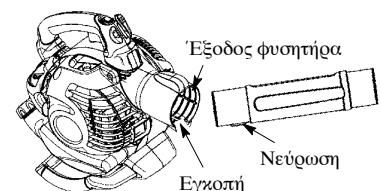

2. Χαλαρώστε τους σωλήνες περιστρέφοντας το μπουλόνι δεξιόστροφα.
3. Ευθυγραμμίστε τις εγκοπές στον κάτω σωλήνα φυσητήρα με τις προεξοχές στον επάνω σωλήνα φυσητήρα.

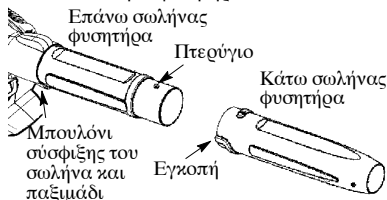

4. Περάστε τον κάτω σωλήνα φυσητήρα στον επάνω σωλήνα φυσητήρα.
5. Περιστρέψτε τον κάτω σωλήνα φυσητήρα δεξιόστροφα μέχρι να αισθανθείτε ένα ελικ για να ασφαλίσετε τον κάτω σωλήνα φυσητήρα στον επάνω σωλήνα φυσητήρα.

ΣΗΜΕΙΩΣΗ: Όταν ο επάνω και κάτω σωλήνας φυσητήρα συναρμολογηθούν σωστά μεταξύ τους, τα βέλη στους δύο σωλήνες θα είναι ευθυγραμμισμένα.

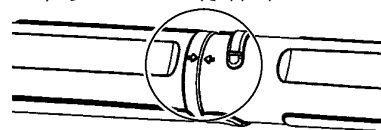

6. Για να αφαιρέσετε τους σωλήνες, περιστρέψτε το μπουλόνι αριστερόστροφα για να χαλαρώσετε τους σωλήνες (μη αφαιρείτε τα παξιμάδια). Αφαιρέστε τους σωλήνες.

ΣΥΝΑΡΜΟΛΟΓΗΣΗ ΑΚΡΟΦΥΣΙΟΥ ΥΨΗΛΗΣ ΤΑΧΥΤΗΤΑΣ

Όταν χρειάζεται μεγαλύτερη ταχύτητα του ρεύματος αέρα, χρησιμοποιήστε το ακροφύσιο υψηλής ταχύτητας.

1. Ευθυγραμμίστε τις εγκοπές στο ακροφύσιο με τις προεξοχές στον κάτω σωλήνα φυσητήρα.

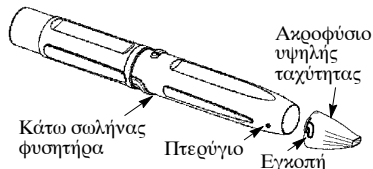

2. Περάστε το ακροφύσιο στον κάτω σωλήνα φυσητήρα.

3. Περιστρέψτε το ακροφύσιο δεξιόστροφα μέχρι να αισθανθείτε ένα κλικ για να ασφαλιστεί το ακροφύσιο στον κάτω σωλήνα φυσητήρα.

Τοποθέτηση του Απορροφητήρα ΤΟΠΟΘΕΤΗΣΗ ΣΑΚΟΥΛΑΣ ΑΝΑΡΡΟΦΗΣΗΣ

1. Ανοίξτε το φερμουάρ της σακούλας και περάστε το γωνιακό τμήμα σωλήνα.
2. Περάστε το στενό άκρο του γωνιακού τμήματος σωλήνα μέσα από το μικρό άνοιγμα της σακούλας.

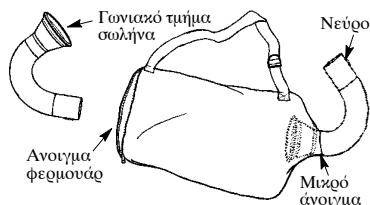

ΣΗΜΕΙΩΣΗ: Φροντίστε η ακμή του στενού ανοίγματος να εφαρμόζει ακριβώς στη στενώση του γωνιακού τμήματος σωλήνα και του νεύρο του γωνιακού τμήματος σωλήνα να βρίσκεται στο κάτω μέρος.

3. Κλείστε το φερμουάρ της σακούλας. Βεβαιωθείτε ότι το φερμουάρ είναι καλά κλεισμένο.
4. Βγάλτε το σωλήνα του φυσητήρα από τον κινητήρα.

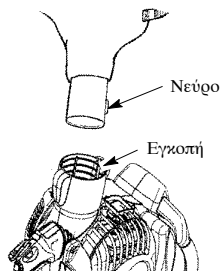

5. Βάλτε το γωνιακό τμήμα σωλήνα μέσα στην έξοδο του φυσητήρα. Φροντίστε να ευθυγραμμίσετε το νεύρο του γωνιακού τμήματος σωλήνα με την εγκοπή της εξόδου του φυσητήρα.

6. Ασφαλίστε το Γωνιακό τμήμα σωλήνα το κουμπί δεξιά μέχρι να σφίξει.

ΤΟΠΟΘΕΤΗΣΗ ΣΩΛΗΝΑ ΑΝΑΡΡΟΦΗΣΗΣ

ΠΡΟΕΙΔΟΠΟΙΗΣΗ: Σβήστε τον κινητήρα και βεβαιωθείτε ότι τα πτερύγια της πτερωτής έχουν σταματήσει να γυρίζουν, πριν ανοίξετε τη θυρίδα της εισόδου αναρρόφησης ή επιχείρη — σε να βάλετε ή να βγάλετε τους σωλήνες αναρρόφησης ή σωλήνας φυσητήρα. Τα περιστρεφόμενα πτερύγια μπορούν να προκαλέσουν σοβαρό τραυματισμό.

ΣΥΝΑΡΜΟΛΟΓΗΣΗ

1. Εισάγετε το άκρο ενός κατσαβιδιού στο σημείο της ασφάλειας της εισαγωγής αναρρόφησης.

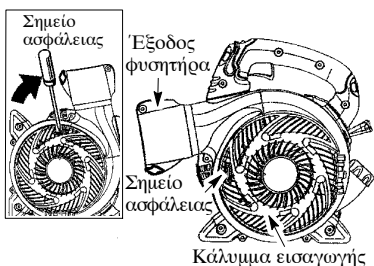

2. Γείρετε απαλά τη λαβή του κατσαβιδιού προς το εμπρός μέρος της συσκευής για να απελευθερώσετε την ασφάλεια ενώ τραβάτε προς τα επάνω το κάλυμμα εισαγωγής με το άλλο σας χέρι.
3. Κρατήστε το κάλυμμα εισαγωγής ανοικτό μέχρι να τοποθετηθεί ο επάνω σωλήνας αναρρόφησης.

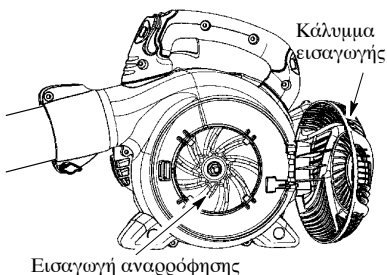

4. Ευθυγραμμίστε τις προεξοχές στο εσωτερικό με τις εγκοπές στον επάνω σωλήνα αναρρόφησης.

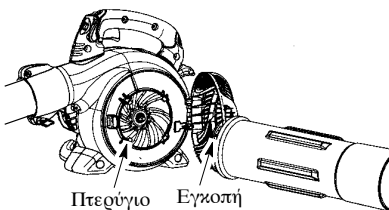

5. Πιέστε τον επάνω σωλήνα αναρρόφησης μέσα στην εισαγωγή αναρρόφησης. Περιστρέψτε το σωλήνα δεξιόστροφα μέχρι να αισθανθείτε ένα κλικ για να ασφαλιστεί ο σωλήνας στη μονάδα φυσητήρα.

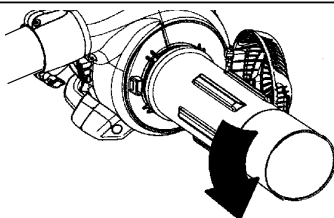

6. Ευθυγραμμίστε το λοξό άκρο του κάτω σωλήνα αναρρόφησης όπως φαίνεται. Σπρώξτε τον κάτω σωλήνα αναρρόφησης μέσα στον επάνω σωλήνα αναρρόφησης μέχρι ο κάτω σωλήνας να εδραστεί σταθερά μέσα στον επάνω σωλήνα (περίπου 7 cm).



7. Όταν οι δύο σωλήνες αναρρόφησης συνδεθούν μεταξύ τους, εντοπίστε την επικέτα στο κάτω τμήμα του επάνω σωλήνα. Συνδέστε μόνιμα τους δύο σωλήνες μεταξύ τους με την παρεχόμενη βίδα.

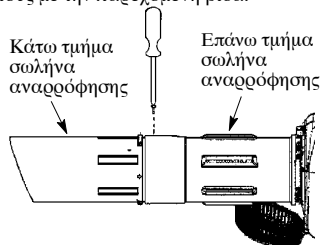

ΜΕΤΑΤΡΙΠΗ ΤΗΣ ΜΟΝΑΔΑΣ ΑΠΟ ΑΠΟΡΡΟΦΗΤΗΡΑ ΣΕ ΦΥΣΗΤΗΡΑ

ΠΡΟΕΙΔΟΠΟΙΗΣΗ: Ενώ φυσάτε τις ακαθαρσίες, να κρατάτε τη συσκευή με τρόπο ώστε η πλευρά στην οποία βρίσκεται ο σιγαστήρας να είναι μακριά από το σώμα σας και τα ρούχα σας (δες ΣΤΑΣΗ ΚΑΤΑ ΤΗ ΧΡΗΣΗ).

1. Αφαιρέστε το σωλήνα-γωνιά και τη σακούλα συλλογής περιστρέφοντας το μπουτόν αριστερόστροφα για να χαλαρώσετε το σωλήνα-γωνιά.
2. Αφαιρέστε τους σωλήνες αναρρόφησης περιστρέφοντας τους σωλήνες δεξιόστροφα.
3. Κλείστε το κάλυμμα εισαγωγής και βεβαιωθείτε ότι έχει ασφαλίσει στην κλειστή θέση.
4. Επανατοποθετήστε τους σωλήνες φυσητήρα (δείτε ΤΟΠΟΘΕΤΗΣΗ ΣΩΛΗΝΑ ΦΥΣΗΤΗΡΑ).

ΣΥΝΑΡΜΟΛΟΓΗΣΗ

Ρύθμιση της λωρίδας τουόμου

ΠΡΟΕΙΔΟΠΟΙΗΣΗ: Ενώ σκουπίζετε τις ακαθαρσίες, να κρατάτε τη συσκευή με τρόπο ώστε η πλευρά στην οποία βρίσκεται ο σιγαστήρας να είναι μακριά από το σώμα σας και τα ρούχα σας (δες ΣΤΑΣΗ ΚΑΤΑ ΤΗ ΧΡΗΣΗ).

1. Περάστε την Λωρίδα της Σακκούλας συλλογής πάνω από τον αριστερό σας ώμο.
2. Εκτείνετε το δεξί σας χέρι προς τα πίσω της Σακούλα αναρρόφησης.
3. Σιάξτε την Λωρίδα ώμου, μέχρις ότου η γραφή της Σακούλα αναρρόφησης/Λωρίδας ώμου να βρίσκεται μεταξύ του αντίχειρα και του δείκτη σας.
4. Βεβαιωθείτε ότι η Λωρίδα του ώμου είναι ρυθμισμένη ώστε να επιτρέπει ελεύθερη ροή αέρα από τον Γωνιακό Σωλήνα. Εάν η σακκούλα είναι ζαρωμένη, η μονάδα δεν θα λειτουργήσει σωστά.

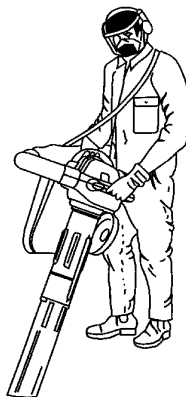

ΛΕΙΤΟΥΡΓΙΑ

ΣΤΑΣΗ ΚΑΤΑ ΤΗ ΧΡΗΣΗ

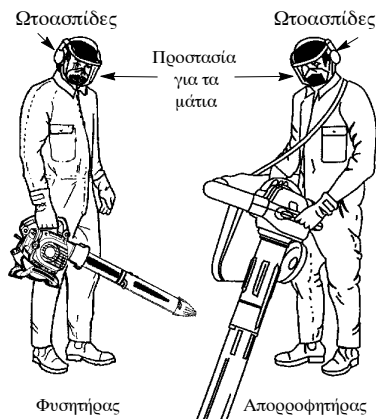

ΧΡΗΣΙΜΕΣ ΣΥΜΒΟΥΛΕΣ ΓΙΑ ΤΗ ΛΕΙΤΟΥΡΓΙΑ ΤΗΣ ΣΥΣΚΕΥΗΣ

ΠΡΟΕΙΔΟΠΟΙΗΣΗ: Ενώ σκουπίζετε ή φυσάτε τις ακαθαρσίες, να κρατάτε τη συσκευή με τρόπο ώστε η πλευρά στην οποία βρίσκεται ο σιγαστήρας να είναι μακριά από το σώμα σας και τα ρούχα σας (δες ΣΤΑΣΗ ΚΑΤΑ ΤΗ ΧΡΗΣΗ).

- Για να μειωθεί ο κίνδυνος απώλειας της ακοής που μπορεί να προκληθεί από την υψηλή ένταση του ήχου, απαιτείται η λήψη ακουστοπροστατευτικών μέτρων.
- Για να μειωθεί ο κίνδυνος τραυματισμού που μπορεί να προκληθεί από την επαφή με τα διάφορα περιστρεφόμενα εξαρτήματα, βεβαιωθείτε πως η μηχανή είναι εκτός λειτουργίας πριν την εγκατάσταση ή την αφαίρεση των εξαρτημάτων. Μη θέσετε τη συσκευή σε λειτουργία χωρίς να έχουν

τοποθετηθεί πρώτα στη θέση τους τα προστατευτικά εξαρτήματα.

- Η χρήση του μηχανοκίνητου εξοπλισμού θα πρέπει να γίνεται σε λογικές ώρες – ούτε πολύ νωρίς το πρωί ούτε πολύ αργά το βράδυ όπου θα μπορούσαν να ενοχληθούν τα γύρω άτομα. Θα πρέπει να συμμορφώνετε με τις ώρες κοινής ησυχίας όπως διευκρινίζεται από τις τοπικές διατάξεις. Συνήθως, οι ώρες κοινής ησυχίας είναι από τις 2 με 5 μμ και 11 μμ με 6 πμ.
- Για να μειωθεί η ένταση του ήχου, μειώστε τον αριθμό των συσκευών που χρησιμοποιείτε κατά την ίδια ώρα.
- Για να μειωθεί η ένταση του ήχου, η λειτουργία των μηχανοκίνητων φυσητήρων θα πρέπει να γίνεται στη δυνατόν χαμηλότερη ισχύ καθώς εργάζεστε.
- Χρησιμοποιήστε μία τσουγκράνα ή σκούπα για να αποκολλήσετε τα διάφορα υπολείμματα πριν κάνετε χρήση του φυσητήρα.
- Σε χώρους όπου υπάρχει σκόνη, μουσκέψτε ελαφρά την επιφάνεια όπου θα χρησιμοποιήσετε το φυσητήρα ή αν υπάρχει διαθέσιμο τρεχούμενο νερό χρησιμοποιήστε ένα προστατευτικό ψεκασμού.
- Αποφύγετε τη σπατάλη νερού χρησιμοποιώντας μηχανοκίνητους φυσητήρες αντί των μανιτών που υπάρχουν υδρορροές, αντικοινωνικές σίτες παραθύρων, αυλές, ψησταριές ή και σκεπαστές βεράντες.
- Να είστε ιδιαίτερα προσεκτικοί όταν υπάρχουν τριγύρω μικρά παιδιά, κατοικίδια ζώα, ανοιχτά παράθυρα ή φρεσκοπλυμένα αυτοκίνητα. Απομακρύνετε τις ακαθαρσίες παρουδώντας τις με ιδιαίτερη προσοχή.
- Χρησιμοποιείτε τη μεγάλη προέκταση αεροφυσίου έτσι ο αέρας που βγαίνει από το φυσητήρα να είναι πιο κοντά στο έδαφος.
- Μετά τη χρήση του φυσητήρα ή άλλου εξοπλισμού, ΚΑΘΑΡΙΣΤΕ! Πετάξτε τα υπολείμματα μέσα σε δοχεία απορριμμάτων.

ΛΕΙΤΟΥΡΓΙΑ

ΠΡΙΝ ΒΑΛΕΤΕ ΕΜΠΡΟΣ ΤΟΝ ΚΙΝΗΤΗΡΑ

ΠΡΟΕΙΔΟΠΟΙΗΣΗ: Φροντίστε να διαβίσετε όσα αφορούν τα καύσιμα στους κανόνες ασφαλείας, πριν αρχίσετε. Αν δεν καταλαβαίνετε τους κανόνες ασφαλείας, μην επιχειρήσετε να βάλετε καύσιμα στο μηχανήμα. Επικοινωνήστε με ένα Εξουσιοδοτημένο Σέρβις.

ΑΝΕΦΟΔΙΑΣΜΟΣ ΜΕ ΚΑΥΣΙΜΟ

ΠΡΟΕΙΔΟΠΟΙΗΣΗ: Όταν αναπληρώνετε τα καύσιμα, να αφαιρείτε σιγά και προσεκτικά το καπάκι του δοχείου καυσίμων. Αυτός ο κινητήρας είναι πιστοποιημένος για λειτουργία με αμιγλή βενζίνη. Πριν από τη λειτουργία, η βενζίνη πρέπει να αναμιγνύεται με ικανή ποσότητα λαδιού για δίχρονους αερόψυκτους κινητήρες που να έχει σχεδιαστεί για ανάμειξη σε αναλογία 40:1. Η αναλογία 40:1 επιτυγχάνεται αναμιγνύοντας 5 λίτρα αμιγλής βενζίνης με 0,125 λίτρα λαδιού. ΜΗ ΧΡΗΣΙΜΟΠΟΙΕΙΤΕ λάδι για αυτοκίνητα ή σκάφη. Αυτά τα λάδια προκαλούν ζημιές στον κινητήρα. Όταν αναμιγνύετε το καύσιμο, ακολουθήστε τις οδηγίες που αναγράφονται στο δοχείο του λαδιού. Μόλις το λάδι προστεθεί στη βενζίνη, ανακινήστε στημαία το ρεζερβουάρ για να βεβαιωθείτε ότι το καύσιμο έχει αναμιχθεί σωστά. Να διαβάζετε και να ακολουθείτε πάντοτε τους κανονισμούς ασφαλείας που σχετίζονται με το καύσιμο πριν ανεφοδιάσετε τη μονάδα σας.

ΑΝΑΛΟΓΙΑ ΠΡΟΣΜΙΞΗΣ

Βενζίνα, λίτρασολ.,	Λάδι για δίχρονους κινητήρες, λίτρα
	2,5% (1:40)
2	0,050
5	0,125
10	0,250

ΠΡΟΣΟΧΗ: Ποτέ μη χρησιμοποιείτε σκέτη βενζίνη στη μονάδα σας. Διαφορετικά, θα προκληθεί μόνιμη βλάβη στον κινητήρα.

ΑΠΑΙΤΗΣΕΙΣ ΚΑΥΣΙΜΟΥ

Χρησιμοποιείτε αμιγλή βενζίνη καλής ποιότητας. Ο ελάχιστος συνιστώμενος αριθμός σπτανίων είναι 90 (RON).

ΣΗΜΑΝΤΙΚΟ

Η χρήση καυσίμων που περιέχουν αλκοόλη (με περιεκτικότητα σε αλκοόλη μεγαλύτερη από 10%) μπορεί να προκαλέσει σοβαρά προβλήματα στην απόδοση του κινητήρα και την ανθεκτικότητά του.

ΠΡΟΕΙΔΟΠΟΙΗΣΗ: Η λάθος χρήση καυσίμων και/ή λιπαντικών θα προκαλέσει προβλήματα όπως: Λανθασμένη εμπλοκή συμπλέκτη, υπερθέρμανση, κλειδώμα ατμών, απώλεια ισχύος, ανεπάρκεια λίπανσης,

φθορά των γραμμών καυσίμου, των λαστιχίων και των εσωτερικών εξαρτημάτων του καρμπουράτέρ, κλπ. Τα καύσιμα που περιέχουν αλκοόλη θα προκαλέσουν μεγάλη απορρόφηση υγρασίας στο μείγμα καυσίμου/λαδιού που θα προκαλέσει οηηλό διαχωρισμό λαδιού και καυσίμου..

ΔΙΑΚΟΠΗ ΛΕΙΤΟΥΡΓΙΑΣ ΤΟΥ ΚΙΝΗΤΗΡΑ

- Απελευθερώστε τη λαβή του γκαζιού.
- Πιέστε και κρατήστε το διακόπτη σταματήματος (STOP) στη θέση STOP μέχρι να σβήσει ο κινητήρας.

ΕΝΑΡΞΗ ΛΕΙΤΟΥΡΓΙΑΣ ΤΟΥ ΚΙΝΗΤΗΡΑ

ΠΡΟΕΙΔΟΠΟΙΗΣΗ: ΠΡΕΠΕΙ να βεβαιωθείτε ότι οι σωλήνες είναι ασφαλείς πριν χρησιμοποιήσετε το μηχανήμα.

- Βάλτε καύσιμα στον κινητήρα. Απομακρυνθείτε τουλάχιστον 3 μέτρα από το σημείο ανεφοδιασμού.
- Κρατήστε το μηχανήμα σε θέση εκκίνησης, όπως φαίνεται στην εικόνα. Βεβαιωθείτε ότι το άκρο του ψυκτήρα είναι στραμμένο μακριά από ανθρώπους, ζώα, τζάμια και στερεά αντικείμενα.

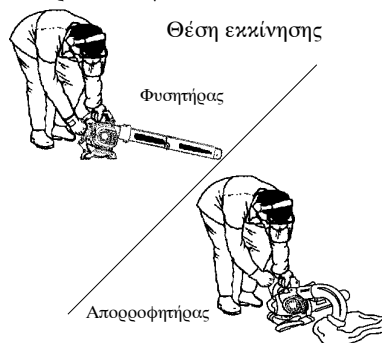

ΠΡΟΕΙΔΟΠΟΙΗΣΗ: Όταν βάζετε εμπρός τον κινητήρα, κρατήστε το μηχανήμα, όπως φαίνεται στην εικόνα. Μην ακουμπάτε το μηχανήμα πουθενά, όταν βάζετε εμπρός τον κινητήρα ή ενώ λειτουργεί ο κινητήρας, εκτός αν η επιφάνεια είναι καθαρή και ανθεκτική. Θρύμματα, όπως χαλίκια, άμμος, σκόνη, χόρτα κλπ. μπορούν να αναρροφηθούν από την εισαγωγή αέρα και να πεταχτούν από το στόμιο εξαγωγής, προκαλώντας ζημιά στο μηχανήμα, υλικές ζημιές ή σοβαρό τραυματισμό σε περαστικούς ή το χειριστή.

ΕΚΚΙΝΗΣΗ ΚΡΥΟΥ ΚΙΝΗΤΗΡΑ ή ΖΕΣΤΟΥ ΚΙΝΗΤΗΡΑ ΠΟΥ ΕΜΕΙΝΕ ΑΠΟ ΚΑΥΣΙΜΟ

1. Θέστε τη λαβή θέσης γκαζιού στη θέση ρελαντί.

ΛΕΙΤΟΥΡΓΙΑ

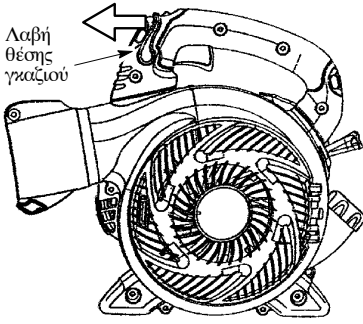



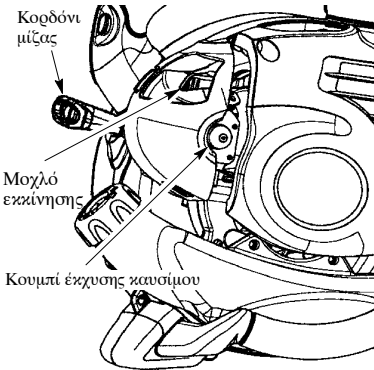



2. Πατήστε σιγά το κουμπί έκχυσης καυσίμου 6 φορές.
3. Μετακινήστε το μοχλό εκκίνησης στη θέση START.



4. Τραβήξτε απότομα το κορδόνι εκκίνησης 5 φορές με ελεγχόμενη και σταθερή κίνηση (όχι περισσότερες από 3 φορές πάνω από τους 32° C/90° F). Αν ο κινητήρας εκκινηθεί και λειτουργήσει πριν από τα 5 τραβήγματα, αφήστε τον κινητήρα να λειτουργήσει για 5 δευτερόλεπτα. Στη συνέχεια, πιέστε μέχρι τέρμα τη λαβή του γκαζιού για να αποσυνδέσετε το σύστημα εκκίνησης (η λαβή εκκίνησης επιστρέφει στη θέση RUN). Τα βήματα 5 και 6 δεν απαιτούνται.

5. Πιέστε μέχρι τέρμα τη λαβή του γκαζιού για να αποσυνδέσετε το σύστημα εκκίνησης (η λαβή εκκίνησης επιστρέφει στη θέση RUN).
6. Τραβήξτε απότομα τη λαβή του κορδονιού εκκίνησης ενώ πιέζετε τη λαβή του γκαζιού μέχρι να εκκινηθεί και να λειτουργήσει ο κινητήρας.

Υπάρχει μια απλοποιημένη υπενθύμιση εκκινήσεως με απεικονίσεις που περιγράφουν το κάθε βήμα στο πίσω άκρο του πριονιού.

1 	4 
2 	5 
3 	 = 4 + 5

ΕΠΑΝΕΚΚΙΝΗΣΗ ΖΕΣΤΟΥ ΚΙΝΗΤΗΡΑ

1. Πιέστε και κρατήστε τη λαβή του γκαζιού.
2. Τραβήξτε απότομα τη λαβή του κορδονιού εκκίνησης ενώ πιέζετε τη λαβή του γκαζιού μέχρι να εκκινηθεί και να λειτουργήσει ο κινητήρας.

ΣΗΜΕΙΩΣΗ: Κανονικά, η διαδικασία εκκίνησης με ζεστό κινητήρα μπορεί να χρησιμοποιηθεί εντός 5 – 10 μεπτών ύστερα από την απενεργοποίηση της μονάδας. Εάν η μονάδα δε λειτουργεί για περισσότερα από 10 λεπτά, θα είναι αναγκαία η επανεκκίνηση της ακολουθώντας τα βήματα της διαδικασίας **ΕΚΚΙΝΗΣΗ ΚΡΥΟΥ ΚΙΝΗΤΗΡΑ** ή ακολουθώντας τις οδηγίες εκκίνησης που αναγράφονται στη πονάδα.

ΕΚΚΙΝΗΣΗ ΤΟΥ ΚΙΝΗΤΗΡΑ ΟΤΑΝ ΕΧΕΙ ΥΠΟΣΤΕΙ ΥΠΕΡΠΛΗΡΩΣΗ

Οι μπουκωμένοι κινητήρες μπορούν να ξεκινήσουν εάν τραβήξετε τη λαβή εκκίνησης σης θέση RUN και πατήσετε μέχρι τέρμα τη λαβή του γκαζιού. Τραβήξτε επανειλημμένα τη λαβή εκκίνησης ενώ πιέζετε τη λαβή του γκαζιού μέχρι να εκκινηθεί και να λειτουργήσει ο κινητήρας. Αυτό ίσως απαιτεί να τραβήξετε πολλές φορές τη λαβή εκκίνησης, ανάλογα με το πόσο άσχημα είναι μπουκωμένος ο κινητήρας. Εάν η μονάδα ακόμη δεν ξεκινάει, ανατρέξτε στον ΠΙΝΑΚΑ ΑΝΤΙΜΕΤΩΠΙΣΗΣ ΠΡΟΒΛΗ – ΜΑΤΩΝ.

ΣΥΝΤΗΡΗΣΗ

ΠΡΟΕΙΔΟΠΟΙΗΣΗ: Αποφύγετε την επαφή με το συσταίρα εκτός αν η μηχανή και ο συσταίρας είναι ψύδα. Όταν ο συσταίρας είναι ζεστός, μπορεί να προξενήσει σοβαρά εγκαύματα.

ΕΛΕΓΞΤΕ ΓΙΑ ΧΑΛΑΡΑ ΕΞΑΡΤΗΜΑΤΑ ή ΚΟΥΜΠΩΜΑΤΑ

- Σιλανιέ
- Τη φολιά του μπουζι
- Το φίλτρο αέρα
- Τις βίδες του κελύφους

ΕΛΕΓΞΤΕ ΓΙΑ ΦΘΑΡΜΕΝΑ ή ΚΑΤΕΣΤΡΑΜΜΕΝΑ ΕΞΑΡΤΗΜΑΤΑ

Για την αντικατάσταση κατεστραμμένων ή φθαρμένων εξαρτημάτων απευθυνθείτε σε ένα Εξουσιοδοτημένο Σέρβις.

- Μοχλός ισχύος. Βεβαιωθείτε πως ο μοχλός ισχύος λειτουργεί σωστά μετακινώντας το μοχλό στη θέση STOP. Σιγουρευτείτε πως η μηχανή σταμάτησε. Κατόπιν, επανεκκινήστε τη μηχανή και συνεχίστε την εργασία σας.
- Ρεζερβουάρ καυσίμου. Δεν πρέπει να ξαναχρησιμοποιήσετε τη μηχανή αν το ρεζερβουάρ καυσίμου έχει πάθει ζημιά ή έχει διαρροή.
- Σακούλα αναρρόφησης. Δεν πρέπει να ξανα- χρησιμοποιήσετε τη σακούλα αναρρόφησης, αν είναι σκισμένη ή έχει πάθει ζημιά.

ΕΠΙΘΕΩΡΗΣΗ ΚΑΙ ΚΑΘΑΡΙΣΜΟΣ ΤΗΣ ΣΥΣΚΕΥΗ ΚΑΙ ΤΩΝ ΑΥΤΟΚΟΛΛΗΤΩΝ ΕΙΚΕΤΩΝ

- Μετά από Καθε χρήση, εσθεωρήστε όλη τη συσκευή για τυχόν λασπασίμενα ή κατεστραμμένα εξαρτήματα. Καθαρίστε τη συσκευή και τις αυτοκόλλητες επικέτες ένα πανί μουσεμένο με ένα ελαφρύ καθαριστικό.
- Σκουπίστε το μηχανήμα με ένα καθαρό και στεγνό πανί.

ΚΑΘΑΡΙΣΤΕ ΤΟ ΦΙΛΤΡΟ ΑΕΡΑ

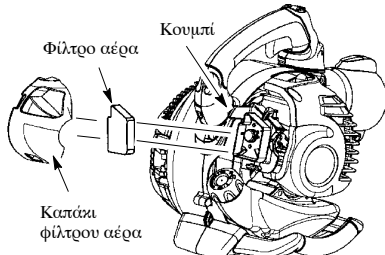

Καθαρισμός του φίλτρου αέρα:

Αν το φίλτρο αέρα είναι βρώμικο, η απόδοση του κινητήρα μειώνεται και αυξάνεται η κατανάλωση καυσίμου και οι επικίνδυνες αναθυμιάσεις. Να καθαρίζετε πάντα το φίλτρο αέρα κάθε 5 ώρες λειτουργίας.

1. Καθαρίστε το καπάκι και το χώρο γύρω απ' αυτό, για να μην πέσουν θρύμματα μέσα στο θάλαμο του καμπτωατέρ, όταν βγάλετε το καπάκι.

ΣΗΜΕΙΩΣΗ: Μετακινήστε το μοχλό τσοκ στη θέση λειτουργίας (RUN) πριν ανοίξετε το κάλυμμα του φίλτρου αέρα.

2. Ανοίξτε το κάλυμμα του φίλτρου αέρα πιέζοντας το πλήκτρο (δείτε την εικόνα).

Αφαιρέστε το φίλτρο αέρα.

ΣΗΜΕΙΩΣΗ: Μην καθαρίζετε το φίλτρο με βενζίνη ή άλλα εύφλεκτα διαλυτικά. Αν το κάνετε υπάρχει κίνδυνος να προκληθεί πυρκαγιά ή να δημιουργηθούν βλαβερές και επικίνδυνες αναθυμιάσεις.

3. Πλύντε το φίλτρο με σαπούνι και νερό.

4. Αφήστε το φίλτρο να στεγνώσει.

5. Ρίξτε στο φίλτρο μερικές σταγόνες λάδι και σφίξτε λίγο το φίλτρο ώστε να διανεμηθεί καλά το λάδι.

6. Τοποθετήστε πάλι στη θέση τους τα εξαρτήματα.

ΑΝΤΙΚΑΤΑΣΤΑΣΗ ΤΟΥ ΑΝΑΦΛΕΚΤΗΡΑ

Αντικαταστήστε τον αναφλεκτήρα κάθε χρόνο ώστε η μηχανή να ξεκινά πιο λήγγορα και να λειτουργεί καλύτερα. Ρυθμίστε το διάκενο του αναφλεκτήρα στα 0,0635 χιλ (0,025 inch). Ο χρόνος ανάφλεξης είναι αμετάβλητος και επομένως δεν μπορεί να γίνει διαφορετική ρύθμιση.

1. Στρέψτε και τραβήξτε έξω τον αναφλεκτήρα.
2. Αφαιρέστε τον αναφλεκτήρα από τον κύλινδρο και πετάξτε τον.
3. Αντικαταστήστε με έναν Champion RCJ-8Y αναφλεκτήρα και σφίξτε τον με ένα πολύγωνα κλειδί 19 mm.
4. Επανατοποθετήστε τον αναφλεκτήρα στη θέση του.

ΑΝΤΙΚΑΤΑΣΤΗΣΤΕ ΤΟ ΦΙΛΤΡΟ ΚΑΥΣΙΜΟΥ

Για να αντικαταστήσετε το φίλτρο καυσίμου, αδειάστε όλο το καύσιμο, λειτουργώντας το μηχανήμα μέχρι να κάψει όλο το καύσιμο, και στη συνέχεια βγάλτε την τάπα καυσίμου μαζί με το σύστημα που τη συγκρατεί πάνω στο ρεζερβουάρ. Τραβήξτε το φίλτρο από το ρεζερβουάρ και βγάλτε το από το σωληνάκι καυσίμου. Τοποθετήστε ένα καινούριο φίλτρο καυσίμου στο σωληνάκι καυσίμου. Τοποθετήστε πάλι τα εξαρτήματα στη θέση τους.

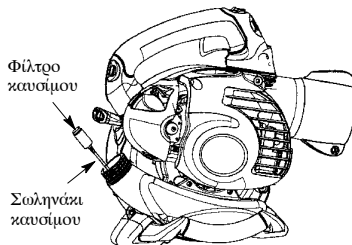

ΣΥΝΤΗΡΗΣΗ

ΕΛΕΓΧΟΣ ΤΩΝ ΒΙΔΩΝ ΣΤΗΡΙΞΗΣ ΤΟΥ ΣΙΓΑΣΤΗΡΑ

Μια φορά το χρόνο, να ελέγχετε τις βίδες στήριξης του σιγαστήρα ώστε να βελτιώνετε πως είναι σωστά και σφιστά στη θέση τους ώστε να αποφευχθεί η πρόκληση ζημιάς.

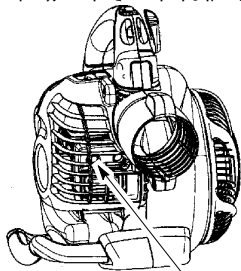

Βίδες

ΡΥΘΜΙΣΗ ΤΟΥ ΚΑΡΜΠΥΡΑΤΕΡ

Το καρμπυράτερ έχει ρυθμιστεί προσεκτικά από το εργοστάσιο κατασκευής. Η ρύθμιση στη ταχύτητα πελατω μπορεί να είναι αναγκαία αν παρατηρήσετε οποιεδήποτε από τις ακόλουθες συνθήκες:

- Ο κινητήρας δεν μπαίνει στο ρελαντί όταν αφήνεται η σκανδάλη ισχύος.

Ρύθμιση της ταχύτητας ρελαντί

Αφήστε την μηχανή να τρέξει στο ρελαντί. Ρυθμίστε την βίδα της ταχύτητας ρελαντί μέχρις ότου η μηχανή συνεχίζει να δουλεύει χωρίς να διατάζει.

- Γυρίστε την βίδα προς την φορά των δεικτών του ρολογιού για να αυξήσετε την ταχύτητα της μηχανής εάν η μηχανή διατάζει ή σβήσει.
- Γυρίστε την βίδα αντίθετα με την φορά των δεικτών του ρολογιού για να επιβραδύνετε την μηχανή.

Βίδα του ρελαντί

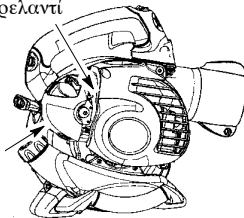

Καπάκι φίλτρου αέρα

Αν χρειάζεστε περαιτέρω βοήθεια ή δεν είστε σίγουροι σχετικά με την εκτέλεση κάποιων διαδικασιών, επικοινωνήστε με έναν εξουσιοδοτημένο αντιπρόσωπο σόλησης και συντήρησης.

ΑΠΟΘΗΚΕΥΣΗ

ΠΡΟΕΙΔΟΠΟΙΗΣΗ: Προετοιμάστε το μηχάνημα για αποθήκευση στο τέλος της σεζόν ή αν δεν πρόκειται να το χρησιμοποιήσετε για 30 ημέρες ή περισσότερο.

- Αφήστε τον κινητήρα να κρυώσει και στερεώστε το μηχάνημα πριν από την αποθήκευση ή τη μεταφορά του.
- Αποθηκεύστε το μηχάνημα και τα καύσιμα σε καλά αεριζόμενο χώρο, όπου οι αναθυμιάσεις των καυσίμων δεν μπορούν να φτάσουν στους σπινθήρες ή τη γυμνή φλόγα από καλοριφέρ, ηλεκτροκινητήρες ή διακόπτες, φούρνους κλπ.
- Αποθηκεύστε το μηχάνημα με όλα τα καλύμματα στη θέση τους. Τοποθετήστε το μηχάνημα έτσι ώστε να μη μπορεί να προκληθεί τραυματισμός από αιχμηρά αντικείμενα.
- Αποθηκεύστε το μηχάνημα και τα καύσιμα σε ασφαλές μέρος μακριά από τα παιδιά.

ΕΞΩΤΕΡΙΚΕΣ ΕΠΙΦΑΝΕΙΕΣ

- Αν το μηχάνημά σας πρόκειται να παραμείνει αποθηκευμένο για ένα χρονικό διάστημα, καθαρίστε το καλά πριν το αποθηκεύσετε. Αποθηκεύστε το σε καθαρό και στεγνό χώρο.
- Λαδώστε ελαφρά όλες τις εξωτερικές μεταλλικές επιφάνειες.

ΕΞΩΤΕΡΙΚΟ ΚΙΝΗΤΗΡΑ

- Βγάλτε το μπουζί και ρίξτε ένα κουταλάκι του γλυκού λάδι δίχρονου κινητήρα (αερόψυκτου) μέσα στο άνοιγμα του μπουζί. Τραβήξτε αργά το σκονί της μίζας 8 έως 10 φορές για να διαμοιραστεί το λάδι.
- Αντικαταστήστε το μπουζί με καινούργιο, κατάλληλου τύπου και δυναμικότητας.
- Καθαρίστε το φίλτρο αέρα.
- Ελέγξτε ολόκληρο το μηχάνημα για βίδες, παξιμάδια και μπουλόνια που μπορεί να έχουν χαλαρώσει. Αντικαταστήστε εξαρτήματα που μπορεί να έχουν πάθει ζημιά, να έχουν σπάσει ή να είναι φθαρμένα.
- Ξεκινήστε κάθε σεζόν χρησιμοποιώντας φρέσκα καύσιμα με την κατάλληλη αναλογία λαδιού και βενζίνης.

ΑΛΛΑ

- Μην αποθηκεύετε βενζίνη από μια σεζόν μέχρι την επόμενη.
- Αντικαταστήστε το μπιτόνι της βενζίνης, αν αρχίσει να σκουραίνει.

ΠΙΝΑΚΑΣ ΕΠΙΛΥΣΗΣ ΠΡΟΒΛΗΜΑΤΩΝ

⚠ ΠΡΟΕΙΔΟΠΟΙΗΣΗ: Αποσυνδέστε το μπουζί πριν κάνετε συντήρηση, εκτός από τη ρύθμιση του καρμπυρατέρ.

Πρόβλημα	Αιτία	Λύση
Η μηχανή δεν ξεκινά.	<ol style="list-style-type: none"> 1. Η μηχανή είναι υπερπληρωμένη. 2. Η δεξαμενή καυσίμων είναι άδεια. 3. Ο αναφλεκτήρας δεν ανάβει. 4. Τα καύσιμα δεν φτάνουν στο καρμπυρατέρ. 5. Η συμπίεση είναι χαμηλή. 	<ol style="list-style-type: none"> 1. Δείτε «ΟΔΗΓΙΕΣ ΕΚΚΙΝΗΣΗΣ». 2. Γεμίστε τη δεξαμενή με το σωστό μείγμα καυσίμων. 3. Τοποθετήστε έναν καινούργιο αναφλεκτήρα. 4. Ελέγξτε το φίλτρο καυσίμων και αλλάξτε το αν είναι βρώμικο. Ελέγξτε το σωληνάκι καυσίμων και αν διαπιστωθεί στρέβλωση ή σχίσμα, επιδιορθώστε ή ανταλλάξτε το σωληνάκι. 5. Επικοινωνήστε με έναν εξουσιοδοτημένο αντιπρόσωπο σόλησης και συντήρησης.
Η μηχανή δεν μπαίνει στη νεκρά θέση.	<ol style="list-style-type: none"> 1. Τα καύσιμα δεν φτάνουν στο καρμπυρατέρ. 2. Το καρμπυρατέρ χρειάζεται ρύθμιση. 3. Τα λαστιχάκια του στροφαλοφόρου άξονα είναι φθαρμένα. 4. Η συμπίεση είναι χαμηλή. 	<ol style="list-style-type: none"> 1. Ελέγξτε το φίλτρο καυσίμων και αλλάξτε το αν είναι βρώμικο. Ελέγξτε το σωληνάκι καυσίμων και αν διαπιστωθεί στρέβλωση ή σχίσμα, επιδιορθώστε ή ανταλλάξτε το σωληνάκι. 2. Επικοινωνήστε με έναν εξουσιοδοτημένο αντιπρόσωπο σόλησης και συντήρησης. 3. Επικοινωνήστε με έναν εξουσιοδοτημένο αντιπρόσωπο σόλησης και συντήρησης. 4. Επικοινωνήστε με έναν εξουσιοδοτημένο αντιπρόσωπο σόλησης και συντήρησης.
Η μηχανή δεν επιταχύνεται, έχει μειωμένη ισχύ, ή σβήνει όταν φορτώνεται.	<ol style="list-style-type: none"> 1. Το φίλτρο αέρος είναι βρώμικο. 2. Τα καύσιμα δεν φτάνουν στο καρμπυρατέρ. 3. Ο αναφλεκτήρας είναι ρυπαρός. 4. Το παγιδευτή σπινθήρων είναι βρώμικο. 5. Το καρμπυρατέρ χρειάζεται ρύθμιση. 6. Έχουν μαζευτεί αποθέματα του άνθρακα. 7. Η συμπίεση είναι χαμηλή. 	<ol style="list-style-type: none"> 1. Καθαρίστε ή αλλάξτε το φίλτρο αέρος. 2. Ελέγξτε το φίλτρο καυσίμων και αλλάξτε το αν είναι βρώμικο. Ελέγξτε το σωληνάκι καυσίμων και αν διαπιστωθεί στρέβλωση ή σχίσμα, επιδιορθώστε ή ανταλλάξτε το σωληνάκι. 3. Καθαρίστε ή αλλάξτε τον αναφλεκτήρα και επαναριθμείστε το διάκενό του. 4. Αλλάξτε το παγιδευτή σπινθήρων. 5. Επικοινωνήστε με έναν εξουσιοδοτημένο αντιπρόσωπο σόλησης και συντήρησης. 6. Επικοινωνήστε με έναν εξουσιοδοτημένο αντιπρόσωπο σόλησης και συντήρησης. 7. Επικοινωνήστε με έναν εξουσιοδοτημένο αντιπρόσωπο σόλησης και συντήρησης.
Βγαίνει υπερβολικός καπνός από τη μηχανή.	<ol style="list-style-type: none"> 1. Το τσοκ είναι εν μέρη στη θέση σπ. 2. Το μείγμα των καυσίμων δεν είναι το κατάλληλο μείγμα. 3. Το φίλτρο αέρος είναι βρώμικο. 4. Το καρμπυρατέρ χρειάζεται ρύθμιση. 	<ol style="list-style-type: none"> 1. Ρυθμίστε το τσοκ στη κατάλληλη θέση. 2. Αδειάστε τη δεξαμενή καυσίμων και ξαναγεμίστε την με το κατάλληλο μείγμα καυσίμων. 3. Καθαρίστε ή αλλάξτε το φίλτρο αέρος. 4. Επικοινωνήστε με έναν εξουσιοδοτημένο αντιπρόσωπο σόλησης και συντήρησης.

ΠΙΝΑΚΑΣ ΕΠΙΛΥΣΗΣ ΠΡΟΒΛΗΜΑΤΩΝ

Πρόβλημα	Αιτία	Λύση
Η μηχανή θερμαίνεται.	<ol style="list-style-type: none">1. Το μείγμα των καυσίμων δεν είναι το κατάλληλο μείγμα.2. Ο αναφλεκτηπας είναι ακατάλληλος.3. Το καρμπυρατέρ χρειάζεται ρύθμιση.4. Έχουν μαζευτεί αποθέματα του άνθρακα.	<ol style="list-style-type: none">1. Αδειάστε τη δεξαμενή καυσίμων και ξαναγεμίστε την με το κατάλληλο μείγμα καυσίμων.2. Αντικαταστήστε τον με τον κατάλληλο αναφλεκτηρα.3. Επικοινωνήστε με έναν εξουσιοδοτημένο αντιπρόσωπο σόλησης και συντήρησης.4. Επικοινωνήστε με έναν εξουσιοδοτημένο αντιπρόσωπο σόλησης και συντήρησης.

ΔΗΛΩΣΗ ΣΥΜΜΟΡΦΩΣΗΣ

Δήλωση Συμμόρφωσης για την Ευρωπαϊκή Ένωση (Ισχύει μόνον για την Ευρώπη)

Εμείς, η **Husqvarna AB, SE-561 82 Huskvarna, Σουηδία**, **τέλ: +46-36-146500**, ως εξουσιοδοτημένος αντιπρόσωπος στην Κοινότητα, βεβαιώνουμε ότι τα φυσιτήρας/αναροσφητήρας **McCulloch Mac GBV 345** από τους αριθμούς σειράς κατασκευής έτους 2009 και εξής (το έτος αναγράφεται ολόκληρο στην πινακίδα μοντέλου, ακολουθούμενο από τον αριθμό σειράς), ανταποκρίνονται στις προδιαγραφές της **ΟΔΗΓΙΑΣ ΤΟΥ ΣΥΜΒΟΥΛΙΟΥ**.

της 17ης Μαΐου 2006 “σχετικά με μηχανήματα” **2006/42/ΕΚ**.

της 15ης Δεκεμβρίου 2004 “σχετικά με ηλεκτρομαγνητική συμβατότητα” **2004/108/ΕΚ**, καθώς και τις προσθήκες που ισχύουν τώρα.

της 8ης Μαΐου 2000 “σχετικά με εκπομπή θορύβου στο περιβάλλον” μετρούμενη κατά παράρτημα V της **2000/14/ΕΚ**. Για πληροφορίες σχετικά με τις εκπομπές θορύβων, δείτε το κεφάλαιο Τεχνικά χαρακτηριστικά.

Εφαρμόστηκαν τα εξής πρότυπα: **EN ISO 12100-1/A1:2009, EN ISO 12100-2/A1:2009, CISPR 12:2007**.

Η SMP Svensk Maskinprovning AB, Fyrisborgsgatan 3, S-754 50 Uppsala, Σουηδία, έχει εκτελέσει προαιρετικό έλεγχο μοντέλου για λογαριασμό της Husqvarna AB. Τα πιστοποιητικά έχουν αριθμούς: **SEC/09/2024**.

09-11-01



Ronnie E. Goldman, Υπεύθυνος Μηχανικός
Εξουσιοδοτημένος αντιπρόσωπος της
Husqvarna AB και υπεύθυνος για την τεχνική
τεκμηρίωση

ΤΕΧΝΙΚΑ ΧΑΡΑΚΤΗΡΙΣΤΙΚΑ

Μοντέλο: **Mac GBV 345**

ΚΙΝΗΤΗΡΑΣ

Κυβισμός κινητήρα, cm³

25

Σύμφωνα με ISO 8893, kW

0,75

Ρελαντί +/- 400, σ.α.λ.

3700

Σιγαστήρας καταλυτικού μετατροπέα

Όχι

ΣΥΣΤΗΜΑ ΑΝΑΦΛΕΞΗΣ

Μπουζί

Champion RCJ-6Y

Διάκενο ηλεκτροδίων, mm

0,6

ΣΥΣΤΗΜΑ ΚΑΥΣΙΜΟΥ ΚΑΙ ΣΥΣΤΗΜΑ ΛΙΠΑΝΣΗΣ

Χωρητικότητα ρεζερβουάρ καυσίμου, cm³

540

ΒΑΡΟΣ

Βάρος χωρίς καύσιμο και φυσητήρα, kg

4,4

ΕΚΠΟΜΠΗΣ ΘΟΡΥΒΟΥ

(Βλ. σημ. 1)

Μετρομένη ηχητική στάθμη σε dB(A)

103,9

Εγγυημένη ηχητική στάθμη L_{WA} dB(A)

108,0

ΣΤΑΘΜΕΣ ΘΟΡΥΒΟΥ

(Βλ. σημ. 2)

Ισοδύναμο επίπεδο πίεσης ήχου στο αυτί του χειριστή, μετρεμένο

σύμφωνα με τον ISO 22868, dB(A)

96,7

Εξοπλισμένο με σωλήνας φυσητήρα και ακροφύσιο (αυθεντικό εξάρτημα)

98,6

ΚΡΑΔΑΣΜΟΙ

(Βλ. σημ. 3)

Αντίστοιχες στάθμες κραδασμών (a_{hν,eq}) στις λαβές, μετροйμένες σύμφωνα με τα ISO 22867, m/s²

Εξοπλισμένο με σωλήνας φυσητήρα και ακροφύσιο

(αυθεντικό εξάρτημα), δεξιά

10,1

Εξοπλισμένο με τους σωλήνων αναρρόφησης

(αυθεντικό εξάρτημα), αριστερά/δεξιά

8,2/10,4

Σημ. 1: Εκπομπή θορύβου προς το περιβάλλον μετρήθηκε ως ισχύς ήχου (L_{WA}) σύμφωνα με την Οδηγία EK 2000/14/EK. Η καταγεγραμμένη στάθμη ηχητικής ισχύος για το μηχάνημα έχει μετρηθεί με το αυθεντικό παρελκόμενο κοπής, που δίνει την υψηλότερη στάθμη. Η διαφορά μεταξύ της εγγυημένης και της μετροйμένης ηχητικής ισχύος είναι ότι η εγγυημένη ηχητική ισχύς περιλαμβάνει επίσης τη διασπορά στο αποτέλεσμα της μέτρησης και τις αποκλίσεις μεταξύ των διαφορετικών μηχανημάτων του ίδιου μοντέλου σύμφωνα με την Οδηγία 2000/14/EK.

Σημ. 2: Τα καταγεγραμμένα στοιχεία στοιχεία για την αντίστοιχη στάθμη πίεσης θορύβου για το μηχάνημα έχουν μια τυπική στατιστική διασπορά (τυπική απόκλιση) της τάξης του 1 dB(A).

Σημ. 3: Τα καταγεγραμμένα στοιχεία στοιχεία για την αντίστοιχη στάθμη κραδασμών έχουν μια τυπική στατιστική διασπορά (τυπική απόκλιση) της τάξης του 1 m/s².



Bruksanvisning i original
Originale instruksjoner
Alkuperäiset ohjeet

Originale instruktioner
Instruções originais
Αρχικές οδηγίες

115505110 Rev. 2 12/16/12 BRW